

保存版

令和4年12月

15分別
家庭ごみの分け方・出し方
ハンドブック
【混ぜればごみ! 分ければ資源!!】



発行 東 根 市
監修 クリーンピア共立

目 次

1	ごみの分け方・出し方	
①	クリーンピア共立が収集を行うごみ	
1.	もやせるごみ	1ページ
2.	廃食用油	2ページ
3.	プラスチック製容器包装類	3ページ
	プラスチック製容器包装類のQ&A	4ページ
4.	もやせないごみ	5ページ
5.	使用済ライター	6ページ
6.	廃乾電池・水銀入り体温計	
7.	資源物	7ページ
8.	廃蛍光管	
9.	ペットボトル	8ページ
②	東根市が収集を行うごみ	
10.	布類	8ページ
11.	新聞紙【古紙類】	9ページ
12.	雑紙【古紙類】	
13.	段ボール【古紙類】	
14.	牛乳パック類【古紙類】	
③	粗大ごみ【戸別有料収集】の申し込み方法と出し方	
15.	粗大ごみ	10ページ
④	ごみ、小動物死体（ペット）を直接搬入するとき	
2	家電リサイクル法対象品の処分方法	11ページ
	（テレビ、冷蔵庫、冷凍庫、洗濯機、衣類乾燥機、エアコン）	
3	パソコンの処分方法	12ページ
	オートバイの処分方法	13ページ
4	東根市一般廃棄物収集運搬業許可業者	14ページ
	〔クリーンピア共立で処分できないごみの処分 引越しにともなう多量のごみの処分等〕	
5	ごみ分別区分表（五十音順）	15ページ
6	3つの「きる」で生ごみを減らそう！ ～水気をきる 使いきる 食べきる～	37ページ

①もやせるごみ【赤色の指定袋】

主な種類	品目例と分別するときの注意点	主なもの
<p>生ごみ類</p>	<p>◆台所から出た生ごみ(貝殻、カニの甲羅、骨類を含む) ★袋に入れる前に、しっかり水を切ってください。</p>	
<p>もやせるごみ扱いとなるプラスチック製容器包装類</p>	<p>◆焼肉のたれ容器や食用油の容器など、油污れのひどいもの。醤油の小袋など水洗いが困難なもの。異物を簡単に取り除けないもの。 ★油污れがなく、汚れや異物を取り除いたものは、プラスチック製容器包装類として出してください。</p>	 <p>ノズル/ポンプ 水洗いが困難なもの</p>
<p>紙類</p>	<p>◆写真、アルバム、シール類、汚れた紙、オムツ(汚物を取り除く)・生理用品。 ★汚れていない古紙は、古紙回収に出してください。(ただし、汚れていない古紙でも写真、アルバム、シール類、カーボン紙などはもやせるごみです。)</p>	 <p>油 油污れがひどいもの</p> <p>マーガリンの容器</p> <p>オムツ</p> <p>アルバム、写真</p>
<p>繊維類 (化学繊維を含む)</p>	<p>◆汚れてリサイクルできない布類。ぬいぐるみ、座布団など綿入りのもの。ニットくず、毛糸。 ★汚れていない布類は、布類回収に出してください。(ただし、汚れていない布類でも綿入りのものやニット製品、防水加工されたもの等はもやせるごみです。)</p>	 <p>ぬいぐるみ、座布団</p> <p>ニットくず</p>
<p>皮革・ゴムビニール製品</p>	<p>◆靴・カバン類、散水ホース(ホースリールを除く)、レジャーシート ★取り外し可能な金属部分は、取り外してもやせないごみへ(取り外せない場合はそのままでも可)</p>	 <p>くつ</p> <p>カバン類</p> <p>ゴム手袋</p> <p>ゴムホース</p> <p>レジャーシート</p>
<p>枝・葉・草類</p>	<p>◆剪定枝、落ち葉、枯れ葉、枝木(庭木のものに限る) ★一回に出せる量は3袋までです。 ★枝は指定袋に入れて口を十字に結べる長さに切ってください。</p>	 <p>枝、葉っぱ</p>
<p>CD・テープ類</p>	<p>◆DVD、CD、MD(ミニディスク)、カセットテープ、ビデオテープ ★ケースももやせるごみです。</p>	 <p>CDディスク</p> <p>ビデオテープ</p>

◆これももやせるごみです！◆

ペット砂

紙製・木質のものに限ります。
紙製・木質以外のペット砂は
クリーンピア共立へ自己搬入
してください。(⇒P10)

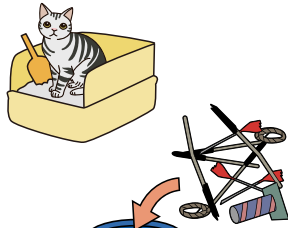

マッチ・花火

水につけてから出してください。



デスクマット

電気毛布

裁断してください。
※電気毛布のコードは取り外して
もやせないごみへ。

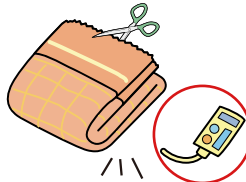

グローブ・ボール

※ゴルフボールはもやせないごみへ。

もやせないごみへ



ベルト

※金属部分はもやせないごみへ。



汚れた発泡スチロール

※きれいなものはプラスチック製容器包装類へ。



在宅医療廃棄物

栄養剤や点滴のバッグ、吸入器など。
プラマークがついているものでももやせるごみに
出してください。
注射針などは医療機関等へご相談ください。

乾燥剤

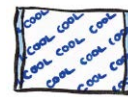

保冷剤

保冷剤

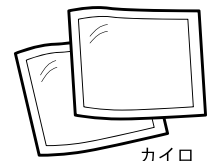

カイロ

使い捨てカイロ

ローソク



ストロー

ストロー



タッパー

PPバンド

タッパー



長靴

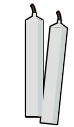

ローソク

シリコーン製品

長靴



雨ガッパ



リュックサック

雨ガッパ

リュックサック・ランドセル

ビーズクッション

浮き輪・ビニールプール

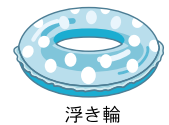

浮き輪

カード類 (キャッシュカードなど)



カード類

②廃食用油【植物性油に限る】

主な種類

使い古した油
賞味期限切れの油
(植物性油に限る)

廃食用油の出し方と分別するときの注意点

- ① 廃食用油をこして異物を取る。
- ② 食用油が入っていたプラ容器または2Lまでのペットボトルに入れてしっかりフタをしめる。
- ③ もやせるごみの日にゴミ集積所に出す。



★缶に入っている食用油は、ペットボトルに移して出してください。不要になった缶は、資源物として出してください。

★動物性油や鉱物油(エンジンオイル)が入った油は回収しませんので、固めるか、新聞紙等にしみこませて、もやせるごみとして出してください。また、購入店などにご相談ください。

③ プラスチック製容器包装類 【橙文字の指定袋】



この「プラマーク」が目印です!!

プラスチック製容器包装類とは、商品を入れたり包んだりするのに使われたプラスチック製のもので、商品（中身）を消費（食べる、取り出す）した後に不要（ごみ）となるもので、ほぼ全てのものに左の[プラマーク]がついています。

主な種類	品目例と分別するときの注意点	主なもの
容器類 食品容器 洗剤容器 カップ・パック類 ボトル類 (ポンプ部分を除く)	◆レジ袋、食品トレイ、ヨーグルト・カップめん等の容器、卵のパック、洗剤・シャンプーのボトル等 ★ <u>油污れや臭いがとれないもの（食用油や焼肉のたれ容器）などの異物を簡単に取り除けないものは、もやせるごみに入れてください。</u>	食品トレイ カップ麺 卵パック スーパー袋 洗剤ボトル シャンプーボトル 【注意】ノズルは外してもやせるごみへ
包装類 外装フィルム ラベル等	◆商品を包んでいる外装フィルム、ペットボトルのラベルやキャップ、錠剤・カプセルの個別包装されたもの ★外装フィルムには、「プラマーク」の表示がないものがありますが、その場合、必ず商品に記載されています。	食品トレイは、食品スーパーの店頭回収にご協力ください 外装フィルム キャップ、ラベル ジュース 錠剤、カプセルの包装、容器
かんしょうざい 緩衝材 「プラマーク」がありませんが対象となります	★電化製品などの梱包材などに使われる発泡スチロールや、果物の保護に使うネットには、「プラマーク」がありませんが、対象になります。 ★ <u>砕いて袋に入れてもかまいません。</u> ★ <u>汚れや臭いのついた発泡スチロールはもやせるごみに入れてください。</u>	容器として用いられた発泡スチロールも対象になります 発泡スチロール 果物ネット

プラスチック製
容器包装類

【プラスチック製容器包装類の分別の流れ】

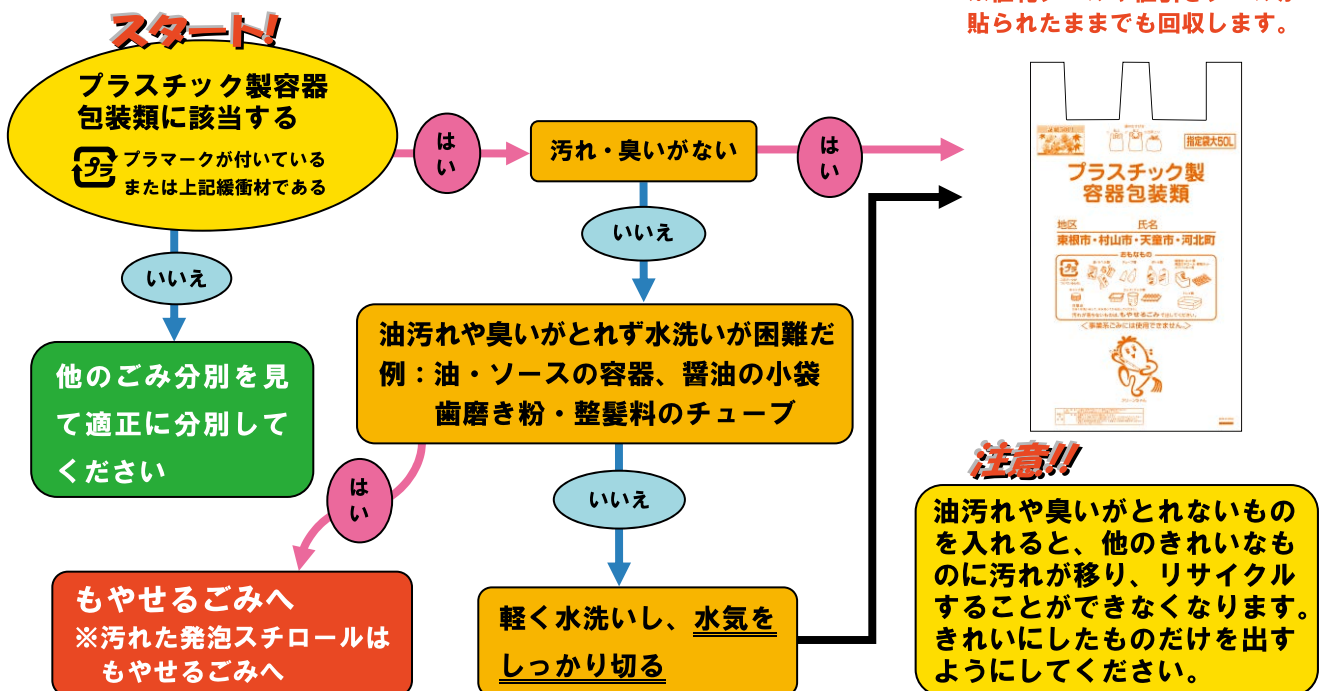

【分別フンポイント!!】

- ★プラスチック製容器包装類は、はさみで切ったり折りたたんだりすると袋にたくさん入ります。ただし、材質が硬いものや切りにくいものもありますので、はさみの取り扱いには注意してください。
- ★残り水などに付けおきしておくと、簡単に汚れを落とすことができます。(納豆のパックなど)
- ★油汚れのひどいもの、容器が洗にくい構造のもの、からしなどの小袋はもやせるごみへ(下水道や浄化槽に負担がかかり、また、きれいに洗うために多量の水を必要とするためです)

プラスチック製容器包装類のQ & A

※Qの下がその答えになります。

Q1. プラスチック製であれば、すべて出していいの？

このマークのついているものが分別の対象となります。ただし、前ページの^{かんしょうざい}緩衝材(発泡スチロール・果物ネット等)にはマークがありませんが分別の対象となります。

Q2. 分別したプラスチック製容器包装類はどの袋に入れたらいいの？

プラスチック製容器包装類を入れる専用の【オレンジ色の指定ごみ袋】に入れて出してください。

Q3. 収集日は何回あるの？

プラスチック製容器包装類の収集日は月2回(曜日指定)です。なお、他のごみと収集日がかさなる事はありません。(廃蛍光管を除く)

Q4. なぜ汚れたものを入れてはダメなの？

汚れたものは、資源としてリサイクルすることができないからです。きれいなものと汚れたものを一緒にしてしまうと、きれいなものまで汚れてしまい、分別した意味がなくなってしまいます。

Q5. 油汚れがひどいもの、水洗いが困難なものって具体的にどんなもの？

油汚れがひどいものの例として、食用油の入っている容器やバター・マーガリンの容器、レトルト食品の容器等があります。また、水洗いが困難なもの例として、ソースの容器、カップめんの液体スープが入った小袋、歯磨き粉のチューブ、整髪料の入った容器などがあります。これらは、しっかりと使い切ってからもやせるごみとして出してください。



Q6. 食品トレイはスーパーの店頭回収に出してもいいの？

スーパーの店頭回収に出しても大丈夫です。食品トレイの他にも卵のパック等も回収しているスーパーもありますので、店頭回収にご協力いただきますようお願いいたします。店頭回収を活用すればごみ袋に入れるごみが、ぐっと少なくなります。

Q7. プラスチック製容器包装類をつぶしたり、切って袋に入れてもいいの？

そのまま出しても大丈夫ですが、必要に応じてつぶしたり、切ったりしても構いません。はさみで切ったり折りたたんだりすると、袋にたくさん入れることができます。プラスチック製容器包装類の種類によっては、硬いものや切りにくいものがあり、はさみの取り扱い方を誤ると、ケガをしてしまう恐れがありますので、はさみの取り扱いには十分注意してください。

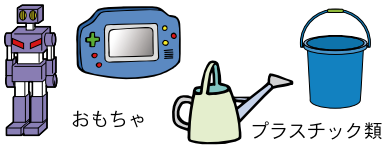
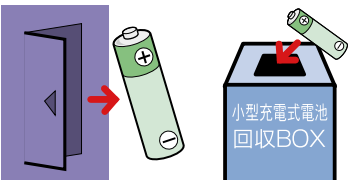
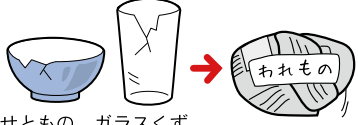
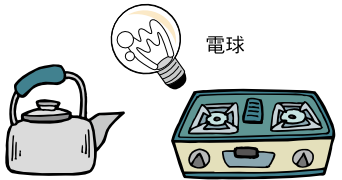
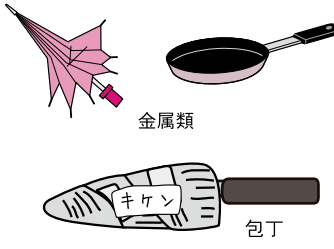
④ もやせないごみ 【緑文字の指定袋】

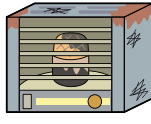
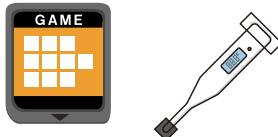
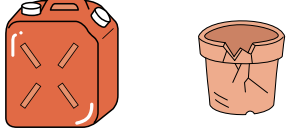
主な種類	品目例と分別するときの注意点	主なもの
<p>おもちゃ プラスチック類 (プラマークなしのもの) 金属とプラスチックの 混合製品等</p>	<p>◆プラモデル、ゲーム機などのおもちゃ類 ★乾電池は取り外して廃乾電池・水銀入り体温計として出してください。(⇒P6) ★携帯用ゲーム機等の充電電池は、取り外して小型充電式電池リサイクル協力店へ(ケーズデンキ、イオン、コメリ、ヤマダ電機など) ◆バケツ、洗濯ばさみ、ハンガー、弁当箱、おしゃぶりなどのプラスチック製品</p>	<p> おもちゃ プラスチック類</p> <p></p>
<p>せともの ガラスくず類</p>	<p>◆茶碗、マグカップ等の陶器 ◆コップ、花瓶、金魚鉢、ほ乳びん、メガネなどのガラス製品 ★化粧品びん、ジャムびん等、商品が入っていた容器は、資源物として出してください。 ★ガラスくず、瀬戸物の欠片などは、新聞紙等に包み「われもの」と書いてください。</p>	<p> せともの、ガラスくず</p> <p> 電球</p>
<p>電球類</p>	<p>◆蛍光管以外の電球類(白熱電球、豆電球、LED、グローランプなど) ◆割れた廃蛍光管 ★割れていない廃蛍光管は、資源物・ペットボトル・プラスチック製容器包装類の指定日に、廃蛍光管として出してください。(⇒P7)</p>	<p> 金属類 包丁</p>
<p>金属類</p>	<p>◆傘、なべ、フライパン、ガスレンジなど ★傘など多少袋からはみ出す時は、袋の口を縛って出してください。 ◆ネックレス、イヤリングなどの貴金属類 ◆カミソリ、安全ピン、画びょう、釘、はさみ、包丁、ナイフ類など ★刃や尖った部分があるものは、新聞紙等に包み「キケン」と書いてください。</p>	<p> 小型家電製品</p> <p> ストーブ</p>
<p>小型家電製品</p>	<p>◆炊飯器、ポット、ドライヤーなど ★袋に入らないものは粗大ごみ扱いとなります。 ★石油ストーブ・ファンヒーターは、中の灯油を完全に抜いてから出してください。 ◆ゲームソフト、充電器、電子体温計など ★水銀入り温度計は、廃乾電池・水銀入り体温計として出してください。(⇒P6)</p>	<p></p> <p>乾電池は取り外して 廃乾電池の袋へ</p>
<p>その他</p>	<p>◆植木鉢・プランター、磁石、ポリタンク、ゴルフボール、基石、ヘアピンなど</p>	<p></p>

もやせないごみ

◆これももやせないごみです！◆

電球型LED・蛍光灯型LED

LEDは蛍光灯型のものも廃蛍光管には出さず、もやせないごみで出してください。



くん煙殺虫剤(ダニ駆除剤等)

使いきってください。
紙製はもやせるごみへ。



ファンヒーター

燃料を抜いてください。
指定袋に入らないものは粗大ごみ(600円、FF式は900円)です。

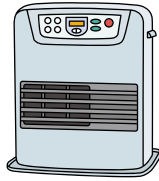

アルミホイル・アルミ箔

食品が付着している場合はもやせるごみへ。

IHクッキングヒーター

指定袋に入らないものは粗大ごみです。
コンロ(600円)卓上(300円)



4Lを超える缶

※4Lまでのものは資源物です。

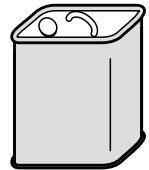

⑤ 使用済ライター

主な種類

ライター
チャッカマン

使用済ライターの出し方と出すときの注意点

★透明な袋(指定袋の外袋など)に入れて、もやせないごみの日にごみ集積所の目立つ場所に出してください。
※収集日は同じですが、もやせないごみの袋には絶対に混ぜないでください。
※乾電池・体温計の袋には一緒に入れないでください。

★ライターの中身は使い切ってください。中身が残っている場合は、以下の手順を参考に、必ず**風通しの良い屋外で中身を抜いてから**出してください。

- ① 着火動作を行い、レバーを押したまま、火を消す。
- ② レバーを押したまま、ガムテープや輪ゴムで固定する。
※「シュー」という音が出れば成功です。
- ③ そのまま屋外に半日ほど放置する。
- ④ 着火動作を再度行い、火が付かないことを確認する。
(参考:一般社団法人 日本喫煙具協会 HP)



⑥ 廃乾電池・水銀入り体温計

主な種類

乾電池
ボタン電池
水銀入り体温計
(割れたものも含む)



廃乾電池・水銀入り体温計の出し方と出すときの注意点

★透明な袋(指定袋の外袋など)に入れて、もやせないごみの日にごみ集積所の目立つ場所に出してください。
※収集日は同じですが、もやせないごみの袋には絶対に混ぜないでください。

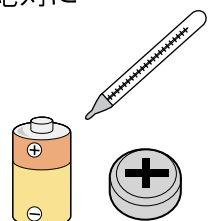
★ボタン電池や、モバイルバッテリー(携帯電話充電用等)は、家電販売店などにあるボタン電池回収箱に入れるなど、店頭回収にご協力をお願いします。



⑦ 資源物 【青文字の指定袋】

主な種類	品目例と分別するときの注意点	主なもの
<p>びん類</p> <p>缶類 (アルミ缶及びスチール缶に限る)</p> 	<p>◆飲料用びん、一升瓶、洋酒びん、ビールびん、化粧品びん、調味料びん。 ★破損したびんも対象となります。 ★ガラスやコップ、花瓶、ほ乳瓶はもやせないごみになります。</p> <p>◆飲料用缶、菓子缶、缶詰め缶(中身を除く)、スプレー缶、カセットボンベ。 ★スプレー缶、カセット式ガスボンベは、中身をすべて使い切った後、必ず風通しのよい屋外で穴を開けてガス抜きをしてから出してください。</p> <p>★缶類は、粉ミルク缶までの大きさ(4L缶)のものが対象となります。</p> <p>◆びん、缶の共通注意点 ★内部が汚れている場合、中を水洗いしてください。 ★キャップを外してください。 金属キャップ→資源物へ。 プラスチックキャップ→プラスチック製容器包装類へ。</p> <p>★びん・缶の中には、異物(たばこの吸い殻、ガム等)を絶対入れないでください!! ★缶を縦に潰さないでください。</p>	<p>主なもの</p>  <p>プラスチックキャップはプラスチック製容器包装類へ</p> <p>たばこの吸い殻、ガムは絶対入れないでください!!</p>

これも「資源物」です!!





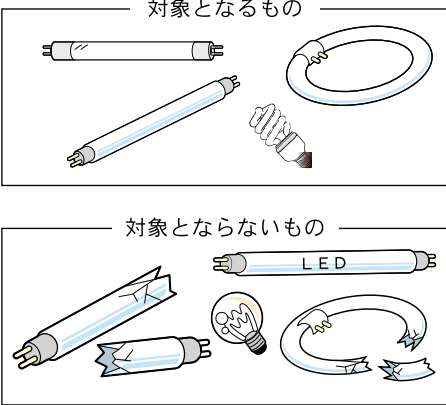

ビールびんのフタ(王冠)、殺虫剤のスプレー缶
ジャムのびん等食品の入っていたびん、のり缶

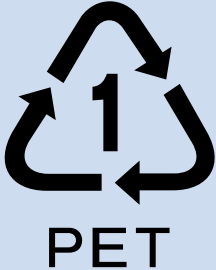

⑧ 廃蛍光管

主な種類	廃蛍光管の出し方と出すときの注意点
<p>輪型廃蛍光管 棒型廃蛍光管 電球型廃蛍光管</p> <p>※購入時に限り、購入した数と同じ数だけ廃蛍光管を引き取ってくれる販売店もあります。</p>	<p>◆廃蛍光管の出し方 購入時の箱(袋)に入れるか、新聞紙に包んでください(割れるのを防ぐため)。 指定袋に入れる必要はありません。</p> <p>◆廃蛍光管を出せる日 資源物、ペットボトル、プラスチック製容器包装類を出す日に、ごみ集積所の目立つ場所に出してください。</p> <p>◆割れてしまったものは・・・ もやせないごみの袋に入れて、もやせないごみの日に出してください。</p> <p>★白熱球・LEDなどの電球やグロー球は、もやせないごみになります。</p> 

⑨ ペットボトル 【青文字の指定袋】

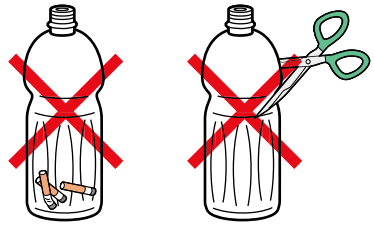
主な種類	品目例と分別するときの注意点	主なもの
<p>ペットボトル</p>  <p>PET</p>	<p>◆清涼飲料・しょうゆ・酒類のペットボトルで  マークのついているもの。</p> <p>ペットボトルには、必ずペットボトルマークがラベル部分やボトルの底等に表示してありますので確認してください。</p> <p>★ペットボトルを出す手順</p> <ol style="list-style-type: none"> ①材質がペットボトルか確認する。 ②ラベルとキャップを外す。 (ラベルとキャップはプラスチック製容器包装類へ) ③中を軽く水洗いする。 <p>★ペットボトルをはさみで切ったり、縦に潰さないでください。切ったり縦に潰されたりしたものは「もやせるごみ」へ。</p> <p>★リング（飲み口付近に残るワッカ）はボトルについたままでも大丈夫です。</p>	<p></p> <p> マークのついているものに限ります</p> <p>ラベルとキャップは  です プラスチック製容器包装類へ</p> <p></p> <p>中を軽く水洗いしてください</p> <p></p>

これらは「プラスチック製容器包装類」です!!

柔軟剤・漂白剤・シャンプー・リンス等のボトル
※ペットボトルには出さないでください!!



⑩ 布類 【月1回古紙類と同じ日】

主な種類	布類の出し方と出すときの注意点
<p>衣類</p> <p>天然繊維、化学繊維を 問いません ただし毛織物は除く</p>	<p>★汚れていないもので、かつ洗濯してあるものに限ります。</p> <p>◆布類の出し方（ボタン・ファスナー等を外す必要はありません） たんでひもで十文字に縛ってください。（紙ひもでなくても結構です） ※布類は濡れると、きれいなものでもリサイクルできません。 雨の日や雪の日は、なるべく出さず、やむを得ない時は、透明なビニール袋等に入れて出してください。</p>

これらは「布類」ではなく、もやせるごみです!!

- ★布団、座布団、枕、キルティング生地等の綿入りのもの
- ★電気毛布、オムツ、じゅうたん、カーペット、羽毛製品
- ★セーター、帽子などのニット製品や毛糸くず
- ★ウインドブレーカー、スキーウェア等の防水加工されたもの
- ※袋に入らないものは粗大ごみ（ごみの分別区分表参照）



⑪ 新聞紙 【古紙類】

主な種類	品目例と分別するときの注意点	主なもの
新聞紙 (折込チラシを含む)	◆ 新聞紙(折込チラシを含む) たたんで「紙ひも」で縛ってください。 ★中身が確認できないので、新聞整理袋には入れないでください。	 新聞 折り込みチラシ

⑫ 雑紙 【古紙類】

主な種類	品目例と分別するときの注意点	主なもの
雑誌類 はがき・厚紙 封筒・包装紙 紙製容器	◆月刊誌、ポスター、カタログ、書籍、冊子 ◆紙袋、ティッシュの空き箱、お菓子の紙箱 ★「ビニール・シール類・金属・プラスチック等」は取り除き、たたんで「紙ひも」で縛って出してください。 ★中身が確認できないので、ビニール袋や紙袋に入れしないでください。	 取り出し口のビニールはもやせるごみへ

⑬ 段ボール 【古紙類】

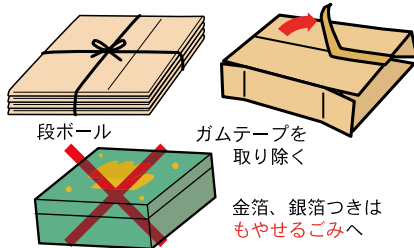
主な種類	品目例と分別するときの注意点	主なもの
段ボール (ボール紙を含む)	◆みかん箱、清酒の化粧箱など ★ガムテープ、ビニール、金属を取り除き、たたんで「紙ひも」で縛って出してください。 ★「金箔・銀箔」の化粧箱は、リサイクルできませんので、もやせるごみに出してください。	 段ボール ガムテープを取り除く 金箔、銀箔つきはもやせるごみへ

⑭ 牛乳パック類 【古紙類】

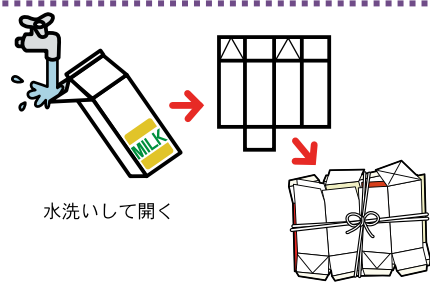
主な種類	品目例と分別するときの注意点	主なもの
牛乳パック類 ジュースパック類 (紙製パックに限る)	◆牛乳、ジュースなどが入った紙パック ★切り開いて洗い、乾かした後に「紙ひも」で縛って出してください。 ★内側にアルミが貼ってある「お酒のパック」などは、リサイクルできませんので、もやせるごみに出してください。	 水洗いして開く

「古紙類」の分け方出し方についての注意!!!

- ★ごみステーションに出す日は同じですが、種類ごとに分別し、「紙ひも」で縛って出してください。(ガムテープ、ビニールひもは使用禁止)
- ★古紙類は、雨で濡れても回収いたします。(布類は濡らさないでください)
- ★写真・アルバム、シール類、カーボン紙などは、「もやせるごみ」です



※布類・古紙類の問合せは、東根市生活環境課に連絡してください。
 ※自衛隊内は、古紙・布類の回収を行っておりません。

⑮ 粗大ごみ 【戸別有料収集】

◆指定ごみ袋に入らないものを対象に、月2回収集を行います。

(例：たんす、テーブル、畳、自転車、ベッド、ベッドマット、ソファなど)

申込から収集までの流れ

- ① 窓口または電話にて、市役所生活環境課に申し込みます。
場所：市役所 1階 6番窓口 TEL：42-1111 (内線 2174・2175)
- ② 申込時に、収集日・受付番号・料金が案内されますので、メモしてください。
※ 粗大ごみの料金は品目ごとに決められています (参考：P15～P36)
- ③ 粗大ごみの証紙(1枚 300円)を証紙取扱店より必要枚数購入し、品目ごとに貼ります。
- ④ 貼り付けた証紙に、回収月日と受付番号をマジックペンなどで記入します。
- ⑤ 当日朝8時までに玄関先などに出します。なお、当日の立会いは不要です。
※ 家屋内からの運び出しはいたしませんので、あらかじめご了承ください。

収集対象外のもの

- ・テレビ・エアコン・冷蔵庫・冷凍庫・洗濯機・衣類乾燥機 … P11をご覧ください。
- ・家庭用パソコン、オートバイ(原動機付自転車を含む) … P12～P13をご覧ください。
- ・クリーンピア共立で処理できないもの(ページ左下をご覧ください。)

粗大ごみの証紙取扱店

- ・イオン東根店
 - ・コメリパワー東根店
 - ・サンデー東根店、東根中央店
 - ・土屋薬局
 - ・ヨークベニマル東根店、神町店
 - ・ヤマザワ神町店
- ※ 各店舗のサービスカウンターなどでお求めください。

直接搬入する場合

◆引越し等により多量に出たごみ、家庭から出た灰、ペット用トイレ砂、小動物の死体など

★ごみの種類ごとに受け入れ先が異なりますので、ご家庭で事前に分別してから搬入してください。

※ 小動物の死体は、ビニール袋に入れ、さらに段ボール箱に入れて搬入してください。

(段ボール箱の大きさ：幅 40 cm×高さ 50 cm×奥行 60 cmまで)

※ 新聞・雑誌・段ボールなどの古紙類は、無料で持ち込めます。

場所：クリーンピア共立 東根市大字野田字シタ 2038 番地 TEL 47-1321

クリーンピア共立 HP

受付時間	平日	9:00～16:00	※お昼休みはありません
	第1・第3土日	9:00～11:30	※祝日の場合はお休みです
	※祝日、年末年始 はお休みです	ごみ処理手数料	：ごみの種類を問わず 10kg ごとに 180 円 小動物処理手数料：1体につき 2,000 円



クリーンピア共立で処理できないもの

★これらは、クリーンピア共立では受付できませんので、P14の業者、または販売店や専門業者にご相談ください。

家電リサイクル法対象品目、パソコン、オートバイ、農業に伴う廃棄物(ビニール資材など)、ガスボンベ、ピアノ、コンクリート製品、土砂・汚泥、古タイヤ・ホイール、バッテリー、消火器、葉きょうなど

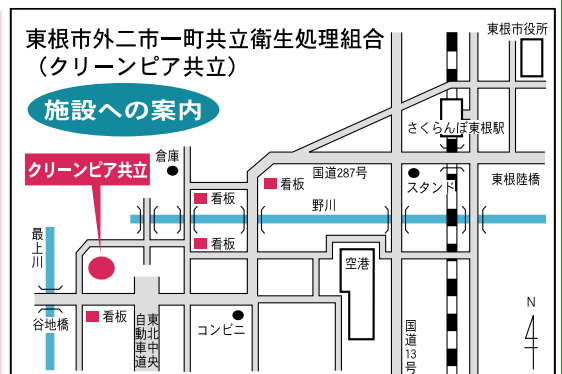
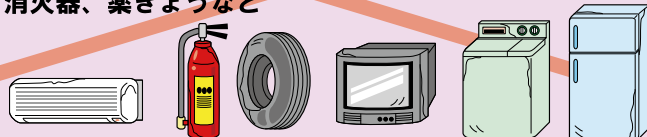

家電リサイクル

※家電リサイクル法対象品は、クリーンピア共立で処理しません。

※家電リサイクル法対象品は販売店等が引き取り、家電メーカーがリサイクルしています。

◆対象

・家電リサイクル法対象品と料金一覧表

※令和4年4月1日現在

家電リサイクル対象品目	リサイクル料金（税抜）
テレビ (ブラウン管、液晶、プラズマ式)	小(15型(V)以下) 1,200円～
	大(16型(V)以上) 2,200円～
冷蔵庫・冷凍庫 (ワインセラーなどを含む)	小(170ℓ以下) 3,400円～
	大(171ℓ以上) 4,300円～
洗濯機・衣類乾燥機	大きさを問わず 2,300円～
エアコン	大きさを問わず 900円～

※一部の製造メーカー等は、上記のリサイクル料金と異なる場合がありますので、詳しくは家電リサイクル券センター(電話:0120-319-640 URL:<https://www.rkc.aeha.or.jp>)か、家電販売店にご相談ください。

◆処分方法

引き取りを依頼する場合

次のいずれかの方法によって引き取りを依頼してください。

- ① 買い替えなどにより購入する販売店に引き取りを依頼する。
- ② 以前購入した販売店に引き取りを依頼する。
- ③ 一般廃棄物収集運搬許可業者(P14参照)へ引き取りを依頼する。

※引き取りを依頼した場合、「リサイクル料金」の他に「収集運搬料金」が別途かかります。
詳しくは、依頼先にご確認ください。

自分で処分する場合

郵便局でリサイクル券を購入後、処分する製品を下記指定引取場所へ運んでください。

※リサイクル券を購入の際は製造メーカー等が必要ですので、確認してから購入してください。

※負担はリサイクル料金のみとなります。下記の指定引取場所に自己搬入してください。

日本通運(株) 電話:023-686-4385
山形市大字十文字字天神東777

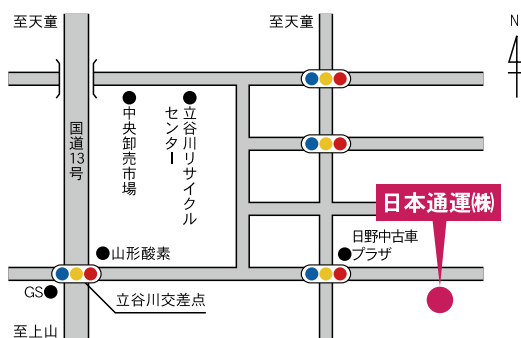

近隣指定引取場所

東北三八五流通(株) 電話:0233-23-0325
新庄市大字鳥越字駒場1488-41

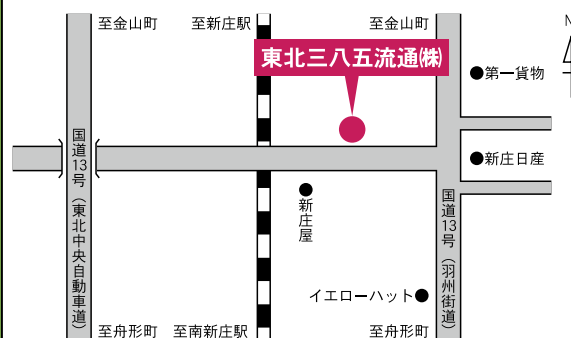

家庭用パソコン

※パソコンは、クリーンピア共立で処理しません。

※パソコンは、製造メーカーが自主回収し、リサイクルを行っています。

※15cm×30cm 以内のデスクトップパソコン本体（タワー）とノートパソコンは、市役所、タントクルセンター、東根公民館、神町公民館にある小型家電回収ボックスで回収しています。データを消去してから持ち込んでください。

（問合せ先：生活環境課）

◆対象機器

デスクトップパソコン本体、ノートパソコン、CRT ディスプレイ、液晶ディスプレイ、ディスプレイ一体型パソコンなど

※廃棄する製品の対象機器の部類、製造番号・型番などを事前に確認してください。

 マークのついている製品の場合

 マークのついていない製品の場合

メーカーの受付窓口に申し込む。ほとんどのメーカーでは、インターネットでの申込が可能です。

申し込みの際、廃棄する「製品カテゴリ（対象機器）」や「型番」等の入力項目があります

メーカーより送付される振込み用紙にて回収再資源化料金を支払う。
※対象機器の部類によって回収再資源化料金が異なります。

パソコンを簡易梱包し、メーカーより送付される「エコゆうパック伝票」を貼付ける。

- ① 戸口集荷…「エコゆうパック伝票」に記載されている郵便局に連絡し、集荷してもらう。
- ② 郵便局へ持ち込み…最寄りの郵便局の小包窓口に出す。

メーカーが存在しないパソコン（倒産・自作）の場合は？

パソコン3R推進協会にお問い合わせください。

リサイクルマークがついている場合でも、新たにリサイクル料金が発生することがあります。

お問い合わせ先：パソコン3R推進協会 TEL:03-5282-7685 URL:<https://www.pc3r.jp/>

オートバイ（自動二輪車、原動機付自転車を含む）

※オートバイは、クリーンピア共立で処理しません。

※国内メーカー等 7 社が国内で販売したオートバイ（自動二輪車、原動機付自転車）は、「二輪車リサイクルシステム」に基づき、回収・処分しています。

「二輪車リサイクルシステム」に参加しているメーカー（7社）

- ①本田技研工業(株) ②ヤマハ発動機(株) ③スズキ(株) ④カワサキモーターズ(株)
⑤ドゥカティジャパン(株) ⑥ビー・エム・ダブリュー(株) ⑦ハーレーダビッドソンジャパン(株)

◆対象 … 上記メーカーが国内で販売したオートバイ（自動二輪車、原動機付自転車）で、フレーム・エンジン・ハンドル・タンク・前輪後輪が一体で残っているもの

〔対象外 … 自転車、ATV・バギー車、サイドカー（側車部分）、ポケットバイク、部品・用品、バッテリー単体、後付装備、並行輸入車など〕

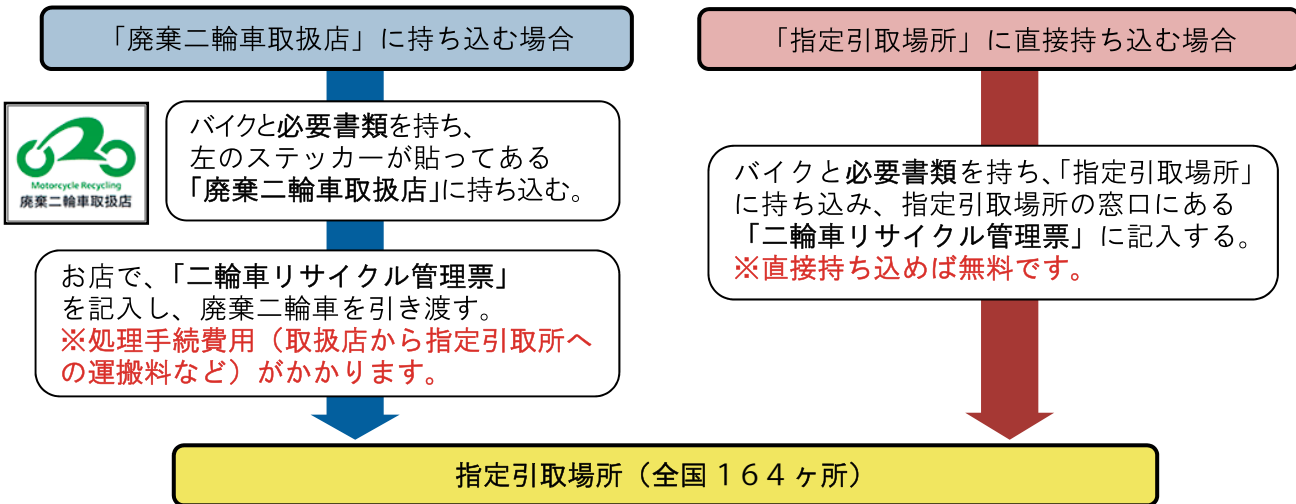

★東根市近隣の指定引取場所

(株)原幸商店 山形県米沢市花沢3448-1 TEL：0238-21-3751

(株)庄子専助商店 宮城県仙台市宮城野区日の出町二丁目5番30 TEL：022-346-9055

持ち込みに必要な書類とは？

◆バイクの所有者が確認できる書類

- ・原付 → 廃棄申告受付書等
- ・軽二輪 → 軽自動車届出済証返納証明書等
- ・小型二輪 → 自動車検査証返納証明書等

◆排出者の本人確認書類

- ・免許証、健康保険証、パスポート等

※次の10社は、「二輪車リサイクルシステム」に加入していませんので、廃棄の際は各社に直接お問い合わせください。

- ①(株)MV AGUSTA JAPAN ②Piaggio Group Japan(株) ③(株)福田モーター商会
④トライアンフモーターサイクルズジャパン(株) ⑤(株)エムズ商会
⑥(株)プレスコレーション ⑦(株)ブライト ⑧SPK(株) ⑨(株)イーケイエー
⑩キムコジャパン(株)

お問い合わせ先：二輪車リサイクルコールセンター

TEL:050-3000-0727

URL:<https://www.jarc.or.jp/motorcycle/>

東根市一般廃棄物収集運搬業許可業者

クリーンピア共立で処分できないごみの処分や、引っ越しにともなう多量のごみの処分等は、下記の業者に依頼してください。

令和4年4月1日現在

事業所名	住 所	電話番号	備考
有限会社東根清掃	東根市宮崎四丁目6番23号	0237-42-3103	
株式会社モリヤ	東根市大字東根甲5996番地	0237-43-3612	家電リサイクル法対象品目収集運搬可能。積換保管可能。
天童環境株式会社	天童市石鳥居二丁目2番50号	023-658-4141	
株式会社逸見商店	西村山郡河北町西里1137	0237-72-3394	
有限会社天童クリーン産業	天童市大字寺津204番地	023-653-3306	
佳田清掃株式会社	天童市北目一丁目9番8号	023-653-9222	
富士見産業株式会社	東根市大字東根甲5400番地の2	0237-43-6053	
株式会社村山運送	天童市大字蔵増1465番地11	023-665-1277	
有限会社サンスイ商会	天童市北久野本四丁目7番45号	023-653-6452	
有限会社山形産廃総業	村山市大字名取字清水北3123番地88	0237-55-3752	
株式会社最上運輸	西村山郡河北町谷地字真木223-1	0237-73-4621	家電リサイクル法対象品目収集運搬可能。積換保管可能。
アイデンティ株式会社	天童市大字上荻野戸987番地2	023-654-7222	
株式会社テービーエス企画	東根市大字羽入字向野1060番1	0237-49-1988	
株式会社マツダ建設	村山市大字長善寺266番地	0237-56-2020	
オールイ環境サービス株式会社	尾花沢市大字荻袋1728-1	0237-25-2754	
株式会社山形環境エンジニアリング	寒河江市高田三丁目110番地の1	0237-86-4380	
有限会社日清資源	山形市大字漆山字二ツ段2131番地1	023-687-1900	
山形資源株式会社	山形市蔵王松ヶ丘二丁目2番23号	023-689-0030	
有限会社マルゲン清掃	村山市楯岡荒町二丁目10番17号	0237-55-6888	
堀米清掃	西村山郡河北町谷地戊1152番地の1	0237-73-2619	
株式会社ネクスコ・メンテナンス東北	山形市千石91	023-686-5684	高速道路管理地内のごみのみ

引越しにともなう多量のごみの処分等

ごみ分別区分表（五十音順）

【一覧表を活用する上での注意点】

この一覧表では、家庭から出るごみの中で、お問い合わせの多かった品目や日常生活でよく出るごみについて記載しているものであり、すべてのごみの種類、品目を記載しているわけではありません。また、品名が同じでも、材質や大きさが変わると分別区分が変わるものがあるので、注意してください。

一覧表に記載のないごみについては、類似品を探し、照らし合わせて分別していただき、類似品がない場合は生活環境課またはクリーンピア共立までお問い合わせください。

*粗大ごみ収集料金は、類似品の料金として記載しているため、大きさ・形状により料金が異なる場合があります。

品名	分別区分(粗大ごみ収集料金)	取り扱い・出し方の注意点
あ		
アームスタンド	もやせないごみ	
IHクッキングヒーター	もやせないごみ	指定袋に入らないものは粗大ごみ コンロ(600円) 卓上(300円)
アイスノン	もやせるごみ	
アイスピック	もやせないごみ	先端部を保護してください P5参照
アイロン	もやせないごみ	
アイロン台	もやせないごみ	指定袋に入らないものは粗大ごみ(300円)
空き缶	資源物	4Lを超えるものはもやせないごみ
空きびん	資源物	ほ乳びん・花びんはもやせないごみ
アコーディオンカーテン	粗大ごみ(600円)	
脚付きベッドマット	粗大ごみ(1,500円)	スプリング入りベッドマットは3,000円 P36参照
足踏みミシン	粗大ごみ(1,500円)	
アダプター	もやせないごみ	
圧縮袋	もやせるごみ	商品包装用として使用したもので、プラマークがあれば、プラスチック製容器包装類
圧力鍋	もやせないごみ	
油(食用)	廃食用油	植物油に限る 動物性油や食用以外の油はもやせるごみへ
油びん	資源物	中身を使いきってください
雨どい	もやせないごみ	切断してください
編み機	粗大ごみ(900円)	
網戸	粗大ごみ(300円)	1枚 網のみはもやせるごみへ
アルバム	もやせるごみ	
アルミサッシ	粗大ごみ(300円)	1枚
アルミホイール・アルミ箔	もやせないごみ	食品付着物はもやせるごみへ
泡立て器	もやせないごみ	電動式も同様 電池ははずしてください
安全ぐつ	もやせるごみ	
安全ピン	もやせないごみ	
アンテナ	もやせないごみ	指定袋に入らないものは粗大ごみ(300円)
アンブ	もやせないごみ	指定袋に入らないものは粗大ごみ(300円)
い		
育苗ポット	プラスチック製容器包装類	家庭菜園、園芸用に限る(土をはらってください) 農業用はP14の業者へ
生け花用スポンジ	もやせるごみ	水気を切って出してください
石・土砂・汚泥	収集処理しません	P14の業者または専門業者にご相談ください
衣装ケース(プラスチック)	もやせないごみ	指定袋に入らないものは粗大ごみ(300円)
椅子(金属製・プラスチック製)	もやせないごみ	指定袋に入らないものは粗大ごみ(300円)
椅子(木製)	もやせるごみ	指定袋に入らないものは粗大ごみ(300円)

品名	分別区分(粗大ごみ収集料金)	取り扱い・出し方の注意点
板ガラス	もやせないごみ	新聞紙等に包んで出してください
板戸	粗大ごみ(300円)	1枚
一輪車(スポーツ用)	粗大ごみ(300円)	
一輪車(ねこ)	粗大ごみ(300円)	家庭用に限る
一升びん	資源物	できるだけ購入店に引き取ってもらいましょう
一斗缶	もやせないごみ	
鋳物鍋	もやせないごみ	
犬小屋	粗大ごみ(600円)	
イヤリング	もやせないごみ	
医療廃棄物	収集処理しません	病院等にご相談ください
衣類乾燥機	収集処理しません	P11参照 購入店等にご相談ください
入れ歯	もやせないごみ	なるべく歯科医等にご相談ください
色鉛筆	もやせるごみ	
インク	もやせるごみ	紙にしみこませてください
インクリボン(プリンター・ワープロ用)	もやせるごみ	できるだけ購入店に引き取ってもらいましょう
飲料用の缶(アルミ・金属製)	資源物	中を軽くすすいでください
飲料用パック	古紙類(牛乳パック類)	牛乳パックはスーパー等の店頭回収へ
飲料用パック(中が銀色)	もやせるごみ	酒・焼酎・長期保存のできる容器
う		
ウイスキーのペットボトル容器	ペットボトル	キャップ・ラベルはプラスチック製容器包装類
ウィンドウファン	粗大ごみ(900円)	ウィンドウエアコンはP11参照
ウインドブレーカー	もやせるごみ	
ウィッグ(かつら)	もやせるごみ	
植木台(1m未満)	粗大ごみ(600円)	1m以上(900円)
植木鉢(陶磁器類)	もやせないごみ	
植木鉢(プラスチック類)	もやせないごみ	苗ポットはプラスチック製容器包装類
植木用支柱	もやせないごみ	指定袋に入らないものは粗大ごみ(10本まで300円)
ウエットスーツ(ゴム製衣類)	もやせるごみ	
ウォータークリーナー	もやせないごみ	指定袋に入らないものは粗大ごみ(300円)
浮き輪	もやせるごみ	
うす	粗大ごみ(600円)	きね(300円)
薄縁(うすべり 6畳未満)	粗大ごみ(600円)	6畳以上(900円)
うちわ	もやせるごみ	
腕時計	もやせないごみ	
乳母車(手押し車)	粗大ごみ(600円)	ベビーカーは300円
羽毛布団	もやせるごみ	指定袋に入らないものは粗大ごみ(300円)
ウレタン敷布団	もやせるごみ	指定袋に入らないものは粗大ごみ(300円)
え		
エアコン(室外機・室内機)	収集処理しません	P11参照 購入店等にご相談ください
エアゾール缶	資源物	中身をすべて使い切り、穴を空けてガス抜きをしてください
エアゾール缶のキャップ	プラスチック製容器包装類	
エアロ(車のパーツ)	収集処理しません	P14の業者または部品販売店等にご相談ください
エアロバイク	粗大ごみ(1,500円)	
エキスパンダー	もやせないごみ	
SDカード	もやせるごみ	
枝切りばさみ	もやせないごみ	刃を新聞紙等で保護してください P5参照

品名	分別区分（粗大ごみ収集料金）	取り扱い・出し方の注意点
エプロン	布類	汚れのひどいものはもやせるごみ
絵本	古紙類（雑紙類）	紙ひもで束ねてください
MD（ミニディスク）・ケース	もやせるごみ	
MDプレイヤー	もやせないごみ	
エレキギター	もやせないごみ	指定袋に入らないものは粗大ごみ（300円）
エレクトーン	粗大ごみ（2,100円）	
園芸用支柱（金属・プラスチック製）	もやせないごみ	指定袋に入らないものは粗大ごみ（10本まで300円）
延長コード	もやせないごみ	
鉛筆削り器	もやせないごみ	
お		
オイル（エンジンオイル）	もやせるごみ	固形剤を使用するか新聞紙等にしみこませてください
オイル缶	資源物	4Lを超えるものはもやせないごみ
オイルヒーター	もやせないごみ	指定袋に入らないものは粗大ごみ（300円）
王冠（金属製のふた）	資源物	
応接セット（1人掛け椅子）	粗大ごみ（600円）	2人掛け以上（1,500円）
オーディオ	もやせないごみ	指定袋に入らないものは粗大ごみ（300円）
オーディオラック	粗大ごみ（600円）	
オープン	もやせないごみ	指定袋に入らないものは粗大ごみ（900円） ガスオープンも同様
桶（プラスチック製）	もやせないごみ	指定袋に入らないものは粗大ごみ（300円）
桶（木製）	もやせるごみ	指定袋に入らないものは粗大ごみ（300円）
お座敷ワゴン（ポットワゴン）	粗大ごみ（300円）	
おしぼりの袋	プラスチック製容器包装類	
おしゃぶり	もやせないごみ	
お玉（しゃくし）	もやせないごみ	木製はもやせるごみ
落ち葉・枯葉	もやせるごみ	1回3袋まで
汚泥	収集処理しません	P14の業者または専門業者にご相談ください
帯（着物）	布類	汚れのひどいものはもやせるごみ
お盆（木製）	もやせるごみ	木製以外はもやせないごみ
おまる	もやせないごみ	ポータブルトイレは粗大ごみ（300円） 汚物は除いてください
おむつ（布・紙）	もやせるごみ	汚物は取り除いてください
おむつカバー	もやせるごみ	
おもちゃ（金属・プラスチック製）	もやせないごみ	電池ははずしてください
おもちゃ（木製）	もやせるごみ	電池ははずしてください
折込み広告（チラシ）	古紙類（新聞紙）	新聞紙とまとめて紙ひもで束ねてください
オルガン	粗大ごみ（2,100円）	
オルゴール	もやせないごみ	
おろしがね	もやせないごみ	
温度計	もやせないごみ	水銀入り温度計は透明な袋に入れ、もやせないごみの日に出す
か		
カーテン	もやせるごみ	
カーテンレール	粗大ごみ（300円）	3本1束
カード類	もやせるごみ	キャッシュカード 他
カーナビゲーション	もやせないごみ	カーステレオも同様
カーブミラー	もやせないごみ	指定袋に入らないものは粗大ごみ（900円）
カーペット	もやせるごみ	指定袋に入らないものは粗大ごみ（600円） 6畳以上（900円）
カーマット	もやせるごみ	

品名	分別区分(粗大ごみ収集料金)	取り扱い・出し方の注意点
介護用ベッド	粗大ごみ(2,400円)	P36参照
外装フィルム	プラスチック製容器包装類	商品を包んでいるフィルム
懐中電灯	もやせないごみ	電池ははずしてください
貝類	もやせるごみ	しっかりと水切りする
カイロ(使い捨て)	もやせるごみ	
カイロ(使い捨て)の包装袋	プラスチック製容器包装類	
家屋・小屋等の解体材	収集処理しません	P14の業者にご相談ください
鏡	もやせないごみ	三面鏡・鏡台(ドレッサー)は粗大ごみ(900円)
角材	もやせるごみ	長さ50cm、太さ15cm以内
学習机	粗大ごみ(1,500円)	棚付(2,100円)
額縁(木製)	もやせるごみ	額縁用ガラスはもやせないごみ
傘	もやせないごみ	指定袋からはみ出した場合は口を結んでください
傘立て	もやせないごみ	指定袋に入らないものは粗大ごみ(300円) 1辺が1m以上(600円)
菓子缶	資源物	4Lを超えるものはもやせないごみ
加湿器	もやせないごみ	指定袋に入らないものは粗大ごみ(600円)
菓子の外箱(紙製)	古紙類(雑紙類)	
菓子袋	プラスチック製容器包装類	紙製は古紙類(雑紙類)
ガス給湯器	もやせないごみ	指定袋に入らないものは粗大ごみ(300円) 乾電池ははずしてください
ガスコンロ	もやせないごみ	指定袋に入らないものは粗大ごみ(300円) 乾電池ははずしてください
ガスコンロの囲い(アルミ)	もやせないごみ	食品付着物はもやせるごみ
ガストーブ	もやせないごみ	指定袋に入らないものは粗大ごみ(300円)
ガスボンベ(LP・高圧)	収集処理しません	購入店等へご相談ください
ガスレンジ	もやせないごみ	指定袋に入らないものは粗大ごみ(600円) 乾電池ははずしてください
カセットコンロ(卓上)	もやせないごみ	カセットボンベははずしてください
カセットテープ	もやせるごみ	
カセットデッキ	もやせないごみ	指定袋に入らないものは粗大ごみ(300円)
カセットボンベ	資源物	中身をすべて使い切り、穴を空けてガス抜きをしてください
カセットボンベのキャップ	プラスチック製容器包装類	
ガソリン携行缶	もやせないごみ	中身を抜いてください 農機用はP14の業者へ
固めた食用油	もやせるごみ	
カタログ	古紙類(雑紙類)	
カッター	もやせないごみ	
カップ(雨ガッパ)	もやせるごみ	
カップ麺のかやくの袋	プラスチック製容器包装類	スープの袋はもやせるごみ P3参照
カップ麺のふた・容器	プラスチック製容器包装類	紙製はもやせるごみ P3参照
かつら(ウィッグ)	もやせるごみ	
家庭用街灯(ポール)	もやせないごみ	指定袋に入らないものは粗大ごみ(600円)
蚊取り器	もやせないごみ	
蚊取り線香の不燃マット	もやせないごみ	
蚊取りマット	もやせるごみ	
金網	もやせないごみ	
かなづち	もやせないごみ	
かばん(皮・布・ビニール)	もやせるごみ	
画鋲	もやせないごみ	
花瓶つぼ(陶器・金属製)	もやせないごみ	
鎌	もやせないごみ	刃を新聞紙等で保護してください P5参照

品名	分別区分（粗大ごみ収集料金）	取り扱い・出し方の注意点
紙おむつ	もやせろごみ	汚物は取り除いてください
かみそり（電池式含む）	もやせないごみ	刃を新聞紙等で保護してください P5参照（電池ははずしてください）
カメラ	もやせないごみ	
かや（防虫用）	もやせろごみ	
カラーボックス	粗大ごみ（300円）	
カラオケ機（家庭用）	粗大ごみ（600円）	
ガラスくず（窓ガラス等）	もやせないごみ	割れているものは新聞紙等で包んでください P5参照
ガラスケース	もやせないごみ	割れているものは新聞紙等で包んでください P5参照
ガラスコップ	もやせないごみ	割れているものは新聞紙等で包んでください P5参照
ガラス食器	もやせないごみ	割れているものは新聞紙等で包んでください P5参照
ガラス戸	粗大ごみ（300円）	
カレールウの仕切トレイ	プラスチック製容器包装類	
カレンダー（紙製）	古紙類（雑紙類）	金属部分はもやせないごみ
皮・皮製品（靴・コート）	もやせろごみ	
かわら	収集処理しません	P14の業者にご相談ください
換気扇（家庭用）	もやせないごみ	指定袋に入らないものは粗大ごみ（300円）
缶切り	もやせないごみ	
緩衝材（発泡スチロール製）	プラスチック製容器包装類	汚れのひどいものはもやせろごみ
乾燥機（衣類乾燥機）	収集処理しません	P11参照 購入店等にご相談ください
乾燥機（家庭用食器乾燥機）	もやせないごみ	指定袋に入らないものは粗大ごみ（900円）食器洗い機も同様
乾燥剤	もやせろごみ	
かんづめ缶	資源物	中身はもやせろごみへ
乾電池	乾電池・体温計	透明な袋に入れ、もやせないごみの日に出す
缶類	資源物	4Lを超えるものはもやせないごみ
き		
キーボード（音楽用）	もやせないごみ	指定袋に入らないものは粗大ごみ（300円）
キーボード（パソコン用）	もやせないごみ	パソコン本体と一緒にメーカーに引取ってもらいましょう
キーホルダー	もやせないごみ	
貴金属	もやせないごみ	ネックレス・イヤリング・ピアス・指輪等
木くず（おがくず含む）	もやせろごみ	日曜大工から出たものに限る
ギター・エレキギター	もやせないごみ	指定袋に入らないものは粗大ごみ（300円）
木づち	もやせろごみ	
キッチンマット	もやせろごみ	
キッチンワゴン	粗大ごみ（600円）	
きね	粗大ごみ（300円）	うず（600円）
ギブス	収集処理しません	病院等にご相談ください
着物	布類	汚れのひどいものはもやせろごみ
キャスター	もやせないごみ	
脚立	粗大ごみ（600円）	家庭用に限る
キャットタワー（木製）	もやせろごみ	木製以外はもやせないごみ 指定袋に入らないものは粗大ごみ（300円）
キャップ（金属製）	資源物	
キャップ（プラスチック製）	プラスチック製容器包装類	
キャリアボックス（自家用車用）	粗大ごみ（600円）	ルーフボックス（自動車用）と同様
キャリアバッグ	もやせろごみ	プラスチック製はもやせないごみ 指定袋に入らないものは粗大ごみ（300円）
きゅうず	もやせないごみ	
牛乳パック	古紙類（牛乳パック類）	スーパーの店頭回収へご協力ください

品名	分別区分(粗大ごみ収集料金)	取り扱い・出し方の注意点
鏡台(ドレッサー)	粗大ごみ(900円)	姿見・三面鏡も同様
きり	もやせないごみ	先端部を保護してください P5参照
木枠	粗大ごみ(300円)	100cm×60cm×20cm
金庫(手揚げ金庫)	もやせないごみ	30cm×30cmまで 耐火金庫は購入店へ
く		
空気清浄機	もやせないごみ	指定袋に入らないものは粗大ごみ(300円)
空気入れ(自転車等用)	もやせないごみ	
クーラー(エアコン)	収集処理しません	P11参照 購入店等にご相談ください
クーラーボックス	もやせないごみ	指定袋に入らないものは粗大ごみ(300円)
釘(ねじ・ボルト・ナット含む)	もやせないごみ	まとめる工夫をしてください
草	もやせるごみ	乾燥させてください 1回3袋まで
草刈り鎌	もやせないごみ	家庭用に限る 刃を新聞紙等で保護してください P5参照
草刈り機(肩掛け式)	粗大ごみ(600円)	家庭用に限る
草刈り機の替え刃(家庭用)	もやせないごみ	刃を新聞紙等で保護してください P5参照
串(金属製)	もやせないごみ	竹串はもやせるごみ
くし(整髪用)	もやせるごみ	金属・プラスチック製はもやせないごみ
葉のチューブ(プラスチック製)	もやせるごみ	金属製はもやせないごみ
葉のプラスチック製容器	プラスチック製容器包装類	錠剤・カプセル等が入っているもの
果物等ネット(みかん等)	プラスチック製容器包装類	
果物等パックのトレー(いちご等)	プラスチック製容器包装類	パックを包むフィルムも同様
果物ナイフ	もやせないごみ	刃を新聞紙等で保護してください P5参照
口紅ケース	もやせないごみ	口紅は使いきってください
くつ・サンダル	もやせるごみ	スニーカー・革靴・登山靴も同様
くつ下	布類	汚れのひどいものはもやせるごみ
クッション	もやせるごみ	ビーズクッションも同様
くつべら(木製以外)	もやせないごみ	木製はもやせるごみ
首輪	もやせるごみ	
グラス	もやせないごみ	割れているものは新聞紙等で包んでください P5参照
クリアファイル	もやせるごみ	
クリスタルガラス	もやせないごみ	割れているものは新聞紙等で包んでください P5参照
クリップ	もやせないごみ	
車椅子	粗大ごみ(600円)	
車部品	収集処理しません	P14の業者または車販売店等にご相談ください
車用フロアマット	もやせるごみ	
クレヨン	もやせるごみ	クレパス・クーピー等も同様
グローブ(野球等)	もやせるごみ	
グローランプ	もやせないごみ	白熱球・豆電球・LED電球も同様
黒マルチ(農業用)	収集処理しません	農業用ビニールと同様
鍬(くわ)	もやせないごみ	
くん煙殺虫剤(バルサン等)	もやせないごみ	使いきってください 紙製はもやせるごみ
軍手	もやせるごみ	
け		
蛍光灯・蛍光管	廃蛍光管	購入時に引き取ってもらいましょう LEDはもやせないごみ
計算機(卓上小型)	もやせないごみ	
珪藻土(けいそうど)マット	もやせないごみ	
携帯電話	もやせないごみ	購入時に引き取ってもらうか、データを消去し小型家電回収ボックスへ

品名	分別区分(粗大ごみ収集料金)	取り扱い・出し方の注意点
携帯用電池(モバイルバッテリー)	乾電池・体温計	購入時に引き取ってもらいましょう
計量ばかり	もやせないごみ	
ケージ(ペット用・ストーブ用)	粗大ごみ(600円)	1辺が1m以上(900円)
ケーブル	もやせないごみ	
ゲーム機	もやせないごみ	
ゲームソフト(カセット式)	もやせないごみ	CDディスク・DVDディスクはもやせるごみ
消しゴム	もやせるごみ	
化粧品のチューブ	もやせるごみ	
化粧品びん	資源物	整髪料のびんも同様
下駄	もやせるごみ	
下駄箱(1辺が1m未満)	粗大ごみ(600円)	1辺が1m以上(1,500円)
血圧計(家庭用)	もやせないごみ	水銀入り血圧計は乾電池・体温計と同様
結束バンド	もやせるごみ	
玄関マット(布製)	もやせるごみ	金属入りのものはもやせないごみ
建築廃材	収集処理しません	P14の業者にご相談ください
原動機付自転車(オートバイ)	収集処理しません	P13参照 メーカーに引き取り依頼をしてください
剣道防具類	粗大ごみ(300円)	
けんぱんハーモニカ	もやせないごみ	
こ		
碁石	もやせないごみ	
鯉のぼり	もやせるごみ	指定袋に入らないものは粗大ごみ(300円)
鯉のぼりポール(金属製)	粗大ごみ(600円)	木製のものは短く切る 角材と同様
工具箱(工具類を含む)	もやせないごみ	
香水の容器(びん)	資源物	ポンプ部分は取り外してください
ゴーグル	もやせないごみ	水中めがねも同様
コード	もやせないごみ	
コーヒーびんのキャップ	プラスチック製容器包装類	
氷枕	もやせるごみ	留め具はもやせないごみ
固形燃料(着火剤)	もやせるごみ	水にぬらしてください
ござ(い草・ビニール製)	もやせるごみ	裁断してください 指定袋に入らないものは粗大ごみ(300円)
こたつ板	粗大ごみ(300円)	
こたつ(家具調・こたつ板なし)	粗大ごみ(600円)	1辺が1m以上(1,500円)
こたつ(こたつ板なし)	粗大ごみ(300円)	こたつとこたつ板のセット(600円)
こたつふとん・毛布	もやせるごみ	指定袋に入らないものは粗大ごみ(300円)
コップ	もやせないごみ	割れているものは新聞紙等で包んでください P5参照
琴	粗大ごみ(300円)	
子供用足ぶみ車	粗大ごみ(600円)	
子供用遊具	もやせないごみ	指定袋に入らないものは粗大ごみ(300円)
碁盤	もやせるごみ	
コピー用紙	古紙類(雑紙類)	紙ひもで束ねてください
ごみ箱(金属・プラスチック製)	もやせないごみ	木製はもやせるごみ 指定袋に入らないものは粗大ごみ(300円)
ゴムチェーン(自家用車用)	もやせるごみ	
ゴム手袋	もやせるごみ	
ゴムホース	もやせるごみ	50cm位に切ってください
ゴムボート	もやせるごみ	
ゴムマット	もやせるごみ	

品名	分別区分(粗大ごみ収集料金)	取り扱い・出し方の注意点
米びつ	粗大ごみ(300円)	
米袋(プラスチック製)	プラスチック製容器包装類	紙製はもやせるごみ
コルク抜き(ワインオープナー)	もやせないごみ	コルク栓はもやせるごみ
ゴルフクラブ	粗大ごみ(300円)	5本まで
ゴルフバッグ	粗大ごみ(300円)	
ゴルフボール	もやせないごみ	
ゴルフマット	もやせないごみ	指定袋に入らないものは粗大ごみ(300円)
コンクリートブロック	収集処理しません	P14の業者にご相談ください
コンタクトレンズ	もやせるごみ	
コンテナ	もやせないごみ	家庭で使用したものに限り
コンパクト(鏡付)	もやせないごみ	
コンパネ板	もやせるごみ	指定袋に入らないものは粗大ごみ(300円)
コンビニ弁当の容器	プラスチック製容器包装類	持ち帰り弁当のプラ容器も同様
コンプレッサー(家庭用)	粗大ごみ(900円)	
コンポスター(生ごみ堆肥化容器)	もやせないごみ	指定袋に入らないものは粗大ごみ(300円)
さ		
サーフィンボード	粗大ごみ(600円)	
サイクリングマシーン	粗大ごみ(1,500円)	
座いす	粗大ごみ(300円)	
サイドボード	粗大ごみ(1,500円)	
サイフォン(コーヒー用)	もやせないごみ	
サウナ(家庭用)	粗大ごみ(3,000円)	
酒びん	資源物	キャップをはずして、中を軽くすすいでください
作業服	布類	汚れのひどいものはもやせるごみ
酒粕	もやせるごみ	よく水分をきってください
酒パック	古紙類(牛乳パック類)	内側にアルミが貼ってあるものはもやせるごみ
酒類のプラ容器	プラスチック製容器包装類	キャップをはずして、中を軽くすすいでください
酒類のペットボトル	ペットボトル	キャップ・ラベルはプラスチック製容器包装類 中を軽くすすいでください
座卓	粗大ごみ(600円)	1辺が1m以上(900円)
殺鼠剤(さっそざい)	もやせるごみ	散乱しないように袋に入れてください
座布団	もやせるごみ	
サマーベッド	粗大ごみ(300円)	
皿	もやせないごみ	割れているものは新聞紙等で包んでください P5参照
ざる類(竹製)	もやせるごみ	金属・プラスチック製はもやせないごみ
三脚	もやせないごみ	
サングラス	もやせないごみ	めがねも同様
サンダル	もやせるごみ	
三輪車(子供用)	粗大ごみ(300円)	
し		
シーツ	もやせるごみ	
CD(ディスク)	もやせるごみ	CDケースを含む
CDラジカセ	もやせないごみ	
ジーンズ(ジーパン)	布類	汚れのひどいものはもやせるごみ
磁気マットレス	粗大ごみ(300円)	
磁石	もやせないごみ	
下着類	布類	汚れのひどいものはもやせるごみ

品名	分別区分(粗大ごみ収集料金)	取り扱い・出し方の注意点
七輪	もやせないごみ	指定袋に入らないものは粗大ごみ(300円) 灰は取り除く
湿布剤	もやせるごみ	
湿布剤の表面のフィルム	もやせるごみ	
自転車(子供用自転車含む)	粗大ごみ(600円)	電動自転車も同様(充電器も含む)
自転車用空気詰め	もやせないごみ	
竹刀	もやせるごみ	50cm以内にして出してください
芝刈り機	粗大ごみ(900円)	自走式は販売店へご相談ください
ジャージ	布類	汚れのひどいものはもやせるごみ
シャープペンシル	もやせないごみ	
写真	もやせるごみ	写真ネガを含む
ジャッキ	粗大ごみ(300円)	2tまで(フロアージャッキ含む)
しゃもじ(木製)	もやせるごみ	プラスチック製はもやせないごみ
ジャンパー	もやせるごみ	
シャンプー容器	プラスチック製容器包装類	中を軽くすすいでください ポンプ部分はもやせるごみ
ジューサー・ミキサー	もやせないごみ	
ジュース缶	資源物	中を軽くすすいでください
ジュースびん	資源物	キャップをはずして、中を軽くすすいでください
じゅうたん(6畳未満)	もやせるごみ	指定袋に入らないものは粗大ごみ(600円) 6畳以上(900円)
充電器	もやせないごみ	
充電式乾電池	乾電池・体温計	購入店に引き取ってもらいましょう
収納ケース(プラスチック製)	もやせないごみ	指定袋に入らないものは粗大ごみ(300円)
収納ケース(木製)	もやせるごみ	指定袋に入らないものは粗大ごみ(300円)
シュレッダー(家庭用)	もやせないごみ	
ジュニアシート	もやせないごみ	指定袋に入らないものは粗大ごみ(300円)
シュロぼうき	もやせないごみ	柄が竹・木製はもやせるごみ、プラスチック製はもやせないごみ
瞬間湯沸器	もやせないごみ	指定袋に入らないものは粗大ごみ(300円) 乾電池をはずしてください
ジョイントマット	もやせるごみ	
消火器	収集処理しません	購入店または消火器リサイクル推進センターへご相談ください
定規(木製)	もやせるごみ	プラスチック製はもやせないごみ
将棋盤	もやせるごみ	将棋の駒ももやせるごみ
焼却炉(家庭用簡易)	粗大ごみ(2,100円)	
じょうご	もやせないごみ	
錠剤の個別包装	プラスチック製容器包装類	裏面のアルミをはがさなくてもOK 錠剤はもやせるごみ
障子戸	粗大ごみ(300円)	1枚
消臭剤(中身)	もやせるごみ	芳香剤も同様
消臭剤容器(ガラス・金属製)	もやせないごみ	
消臭剤容器(プラスチック製)	プラスチック製容器包装類	中を軽くすすいでください
浄水器	もやせないごみ	指定袋に入らないものは粗大ごみ(300円) 家庭用に限る
浄水循環器(池用)	もやせないごみ	指定袋に入らないものは粗大ごみ(300円) 家庭用に限る
焼酎のペットボトル容器	ペットボトル	キャップ・ラベルはプラスチック製容器包装類
照明器具	もやせないごみ	指定袋に入らないものは粗大ごみ(300円)
醤油のびん	資源物	中を軽くすすいでください
醤油のプラ容器	プラスチック製容器包装類	プラスチックのキャップはプラスチック製容器包装類
醤油のペットボトル容器	ペットボトル	ラベルははがしてもやせるごみへ
じょうろ	もやせないごみ	
除湿剤(タンスの湿気とり)	もやせるごみ	外側のプラスチックは、プラスチック製容器包装類

品名	分別区分（粗大ごみ収集料金）	取り扱い・出し方の注意点
食品トレイ	プラスチック製容器包装類	スーパーの店頭回収へご協力ください
食用油（植物性）	廃食用油	こしてから出してください 動物性油はもやせるごみ
食用油の容器	もやせるごみ	食用油缶は資源物 中身を使いきってください
除湿器	もやせないごみ	指定袋に入らないものは粗大ごみ（600円）
除雪機	収集処理しません	P14の業者または購入店等にご相談ください
食器	もやせないごみ	木製はもやせるごみ
食器洗い機（家庭用）	もやせないごみ	指定袋に入らないものは粗大ごみ（900円） 食器乾燥機（家庭用）も同様
食器棚（1辺が1m未満）	粗大ごみ（600円）	1辺が1m以上（1,500円）
食器用洗剤ボトル	プラスチック製容器包装類	汚れがひどいものはもやせるごみ
シリコン製品	もやせるごみ	
シングルベッド（フレーム）	粗大ごみ（900円）	ベッドマットは除く P36参照
人工芝	もやせないごみ	指定袋に入らないものは粗大ごみ（300円）
新聞紙	古紙類（新聞紙）	新聞販売店で配る新聞整理袋は雑紙類へ
す		
吸殻	もやせるごみ	完全に火が消えたことを確認してください
水銀体温計	乾電池・体温計	もやせないごみの収集日に透明な袋で P6参照
水槽（ガラス・プラスチック製）	もやせないごみ	指定袋に入らないものは粗大ごみ（600円）
水中ポンプ（家庭用）	もやせないごみ	指定袋に入らないものは粗大ごみ（900円）
水筒（金属・プラスチック製）	もやせないごみ	
炊飯器	もやせないごみ	指定袋に入らないものは粗大ごみ（300円）
スーツケース	もやせないごみ	布製はもやせるごみ 指定袋に入らないものは粗大ごみ（300円）
姿見（鏡台）	粗大ごみ（900円）	カーブミラー（家庭用）（900円）
スキー板	粗大ごみ（300円）	ストックとセットで
スキーウェア	もやせるごみ	スキーグローブ（手袋）も同様
スキーキャリア	粗大ごみ（300円）	
スキー靴	もやせないごみ	
スキャナー	もやせないごみ	指定袋に入らないものは粗大ごみ（300円）
スケートボード	もやせないごみ	
スケール（メジャー）	もやせないごみ	
スコップ	粗大ごみ（300円）	家庭用に限る
すずり	もやせないごみ	
すだれ（よし・竹・ビニール製）	もやせるごみ	指定袋に入らないものは粗大ごみ（300円）
スタンプ台	もやせないごみ	
スチール缶	資源物	4Lを超えるものはもやせないごみ
スチール整理棚（1m未満）	粗大ごみ（600円）	1辺が1m以上（1,500円）
ステレオコンポ	粗大ごみ（600円）	1辺が1m以上（1,500円）
ステンレスパイプ棚	粗大ごみ（600円）	1辺が1m以上（1,500円）
ストーブ（石油・ガス・電気）	粗大ごみ（300円）	燃料を抜いてください ファンヒーター（600円） FF式（900円） 薪ストーブ（900円）
ストーブ台	もやせないごみ	指定袋に入らないものは粗大ごみ（300円）
ストッキング	もやせるごみ	
ストック	粗大ごみ（300円）	スキー板とセットで
ストロー	もやせるごみ	
スナック菓子の袋	プラスチック製容器包装類	菓子くずは取り除いてください
スノーダンプ・スノープッシャー	粗大ごみ（300円）	
スノーブラシ（自家用車用）	もやせないごみ	
スノーボード	粗大ごみ（600円）	ハードブーツはもやせないごみ ソフトブーツはもやせるごみ

品名	分別区分(粗大ごみ収集料金)	取り扱い・出し方の注意点
すのこ(プラスチック製)	もやせないごみ	指定袋に入らないものは粗大ごみ(300円)
すのこ(3つ折り 寝具用)	粗大ごみ(600円)	
すのこ(木製)	もやせるごみ	指定袋に入らないものは粗大ごみ(300円)
スパイクシューズ	もやせるごみ	ピンを外してください
スピーカー	もやせないごみ	指定袋に入らないものは粗大ごみ(300円)
スプーン	もやせないごみ	木・プラスチック製はもやせるごみ
スプリング入りベッドマット	粗大ごみ(3,000円)	P36参照
スプレー缶(塗料・整髪料含む)	資源物	中身をすべて使い切り、穴を空けてガス抜きをしてください
スプレー缶のキャップ	プラスチック製容器包装類	
すべり台	粗大ごみ(1,500円)	
スポンジ	もやせるごみ	
スポンジマット	もやせるごみ	指定袋に入らないものは粗大ごみ(300円)
ズボンプレスナー	粗大ごみ(300円)	
3Dプリンタ(家庭用)	もやせないごみ	指定袋に入らないものは粗大ごみ(600円)
炭	もやせるごみ	
すりばち	もやせないごみ	すりこぎはもやせるごみ
せ		
精米機	粗大ごみ(900円)	家庭用に限る
清涼飲料ペット容器	ペットボトル	キャップ・ラベルはプラスチック製容器包装類
生理用品	もやせるごみ	
石油タンク(ホームタンク)	粗大ごみ(2,100円)	300L以上は3,000円
石油ポンプ(自動)	もやせないごみ	電池ははずしてください 手動はもやせるごみ
石膏ボード	収集処理しません	P14の業者にご相談ください
接着剤の容器(のり・木工用ボンド)	もやせるごみ	びん容器・金属製容器はもやせないごみ
せともの	もやせないごみ	割れているものは新聞紙等で包んでください P5参照
セミダブルベッド(フレーム)	粗大ごみ(1,500円)	ベッドマットは除く P36参照
セロハンテープ	もやせるごみ	
線香	もやせるごみ	
洗剤ボトル	プラスチック製容器包装類	中身は布や新聞紙にしみこませて、もやせるごみ
洗濯かご	もやせないごみ	木製はもやせるごみ
洗濯機	収集処理しません	P11参照 購入店等にご相談ください
洗濯機(ランドリー)ラック	もやせないごみ	指定袋に入らないものは粗大ごみ(900円)
洗濯ばさみ	もやせないごみ	
剪定枝	もやせるごみ	庭木に限る 1回3袋まで 枝木も同様
剪定ばさみ	もやせないごみ	刃を新聞紙等で保護してください P5参照
栓抜き	もやせないごみ	
扇風機	もやせないごみ	指定袋に入らないものは粗大ごみ(300円)
洗面器(金属・プラスチック製)	もやせないごみ	指定袋に入らないものは粗大ごみ(300円) 木製はもやせるごみ
洗面台	粗大ごみ(1,500円)	
そ		
造花	もやせるごみ	金属入りのものはもやせないごみ
双眼鏡	もやせないごみ	
掃除機	もやせないごみ	指定袋に入らないものは粗大ごみ(300円)
ソースのプラ容器	もやせるごみ	
そっぺ板(雪囲い用)	粗大ごみ(300円)	5本1束
ソファ(一人掛け)	粗大ごみ(600円)	二人掛け以上(1,500円)

品名	分別区分(粗大ごみ収集料金)	取り扱い・出し方の注意点
ソファベッド	粗大ごみ(1,500円)	
そり(子供用玩具)	もやせないごみ	指定袋に入らないものは粗大ごみ(300円)
そろばん	もやせるごみ	
た		
体温計(水銀タイプ)	乾電池・体温計	透明な袋に入れ、もやせないごみの日に出す P6参照
体温計(水銀タイプ以外)	もやせないごみ	
台車	粗大ごみ(600円)	
体重計	もやせないごみ	
台所洗剤プラ容器	プラスチック製容器包装類	汚れがひどいものはもやせるごみ
耐熱ガラス製品	もやせないごみ	
台ばかり	もやせないごみ	農業用は、P14の業者または購入店等にご相談ください
タイマー	もやせないごみ	
タイヤ(車・バイク用ホイール含む)	収集処理しません	P14の業者または購入店等にご相談ください
タイヤ(自転車用 ゴム部分)	もやせるごみ	ホイールはもやせないごみ
タイヤチェーン	もやせないごみ	ゴム製はもやせるごみ
タイル	収集処理しません	P14の業者にご相談ください
タオル類	布類	タオルケット含む ペットに使用したものはもやせるごみ
高枝切りばさみ	もやせないごみ	指定袋に入らないものは粗大ごみ(300円)
竹馬(木製)	もやせるごみ	木製以外はもやせないごみ 指定袋に入らないものは粗大ごみ(300円)
竹製品	もやせるごみ	
畳	粗大ごみ(300円)	
卓球台	粗大ごみ(600円)	1辺が1m以上(900円)
卓球ラケット	もやせるごみ	
脱臭剤	もやせるごみ	
脱臭剤容器(プラスチック製)	プラスチック製容器包装類	中を軽くすすいでください
タッパー(台所用品)	もやせるごみ	
棚	粗大ごみ(600円)	1辺が1m以上(1,500円)
ダニ駆除剤(くん煙殺虫剤)	もやせないごみ	紙製はもやせるごみ
ダブルベッド(フレーム)	粗大ごみ(1,500円)	ベッドマットは除く P36参照
タブレット端末	もやせないごみ	購入時に引き取ってもらうか、データを消去し小型家電回収ボックスへ
たまごのパック	プラスチック製容器包装類	スーパーの店頭回収へご協力ください
たらい	もやせないごみ	木製はもやせるごみ
樽(プラスチック製)	もやせないごみ	指定袋に入らないものは粗大ごみ(300円)
樽(木製)	もやせるごみ	指定袋に入らないものは粗大ごみ(300円)
たわし	もやせるごみ	金属たわしはもやせないごみ
タンス	粗大ごみ(600円)	1辺が1m以上(1,500円)
断熱材	収集処理しません	P14の業者にご相談ください
ダンベル(鉄アレイ)	もやせないごみ	
ダンボール	古紙類(段ボール)	集団回収にご協力ください
ダンボール(金箔・銀箔付きのもの)	もやせるごみ	リサイクルできないためもやせるごみ
ち		
チェーン(金属製)	もやせないごみ	ゴム製はもやせるごみ
地球儀	もやせないごみ	
チャイルドシート	もやせないごみ	指定袋に入らないものは粗大ごみ(300円)
茶ダンス	粗大ごみ(600円)	1辺が1m以上(1,500円)
チャッカマン	ライター	透明な袋に入れ、もやせないごみの日に出す P6参照

品名	分別区分(粗大ごみ収集料金)	取り扱い・出し方の注意点
茶筒	もやせないごみ	
茶箱	粗大ごみ(300円)	
茶びつ(木製)	もやせるごみ	プラスチック製はもやせないごみ
茶碗	もやせないごみ	
注射器	収集処理しません	病院等にご相談ください
注射針	収集処理しません	病院等にご相談ください
チューナー	もやせないごみ	指定袋に入らないものは粗大ごみ(300円)
調味料等の紙製容器	もやせるごみ	
調味料等の缶	資源物	4Lを超えるものはもやせないごみ
調味料等のチューブ	プラスチック製容器包装類	洗浄が困難なものはもやせるごみ
調理台	粗大ごみ(600円)	
ちりとり	もやせないごみ	木製はもやせるごみ
つ		
ついたて	粗大ごみ(600円)	
杖(木製)	もやせるごみ	金属・プラスチック製はもやせないごみ
机	粗大ごみ(1,500円)	片袖机(1,500円) 両袖机(2,100円)
漬け物石(市販品に限る)	もやせないごみ	ビニールコーティングがあるもの 袋に入らないものは粗大ごみ(600円)
漬け物桶(プラスチック製)	もやせないごみ	木製はもやせるごみ 指定袋に入らないものは粗大ごみ(300円)
土	収集処理しません	P14の業者にご相談ください
つっぱり棒	もやせないごみ	1m未満3本300円、1m以上1本300円
積み木(木製)	もやせるごみ	プラスチック製はもやせないごみ
詰め替え容器(プラスチック製)	プラスチック製容器包装類	中を軽くすすいでください
爪切り	もやせないごみ	
釣り糸	もやせるごみ	短く切ってください
釣り竿(カーボン製)	もやせないごみ	指定袋に入らないものは粗大ごみ(300円)
釣り竿(木・竹製)	もやせるごみ	50cm以内にして出してください 指定袋に入らないものは粗大ごみ(300円)
釣り用小道具	もやせないごみ	おもり・うき・仕掛け・ルアー・リール等
つるはし	もやせないごみ	先端部を保護してください
て		
Tシャツ	布類	汚れのひどいものはもやせるごみ
DVD(ディスク)	もやせるごみ	DVDケースを含む
低周波治療器	もやせないごみ	電池ははずしてください
ティッシュペーパー・ちり紙	もやせるごみ	
ティッシュペーパーの箱	古紙類(雑紙類)	取出し口のビニールは取り除いてください
テーブル(ちゃぶ台含む)	粗大ごみ(600円)	1辺が1m以上(900円)
テーブルタップ(電気延長コード)	もやせないごみ	
テープレコーダー	もやせないごみ	
手押し車	粗大ごみ(600円)	乳母車と同様 シルバーカーを含む
手鏡	もやせないごみ	
デジタルカメラ	もやせないごみ	
デスクマット	もやせるごみ	裁断してください
てつぼう	粗大ごみ(900円)	家庭で使用したものに限り
鉄板(料理用プレート)	もやせないごみ	指定袋に入らないものは粗大ごみ(300円)
手袋(ゴム・ビニール・皮)	もやせるごみ	
テレビ	収集処理しません	P11参照 購入店等にご相談ください
テレビゲーム機	もやせないごみ	

品名	分別区分(粗大ごみ収集料金)	取り扱い・出し方の注意点
テレビ台	粗大ごみ(300円)	1辺が1m以上(900円)
テレビボード(ハイタイプ)	粗大ごみ(1,500円)	ローボードタイプはテレビ台と同様
電化製品の外袋(プラスチック製)	プラスチック製容器包装類	
電気あんか	もやせないごみ	
電気温水器	粗大ごみ(3,000円)	
電気カーペット	もやせるごみ	リモコン部はもやせないごみ 指定袋に入らないものは粗大ごみ(600円) 6畳以上(900円)
電気かみそり	もやせないごみ	電池・バッテリーははずしてください
電気乾燥機(衣類乾燥機)	収集処理しません	P11参照 購入店等にご相談ください
電気コード	もやせないごみ	
電気こたつ	粗大ごみ(300円)	こたつ板とセットであれば600円
電気式生ごみ処理機	もやせないごみ	指定袋に入らないものは粗大ごみ(600円)
電気スタンド	もやせないごみ	指定袋に入らないものは粗大ごみ(300円)
電気ストーブ	もやせないごみ	指定袋に入らないものは粗大ごみ(300円)
電気ポット	もやせないごみ	
電気マッサージ機(いす式)	粗大ごみ(1,500円)	マッサージチェアも同様
電気ミシン(卓上式)	もやせないごみ	指定袋に入らないものは粗大ごみ(600円) 卓上式以外は1,500円
電気毛布	もやせるごみ	裁断してください(リモコン部はもやせないごみ)
電球及びLED型電球	もやせないごみ	白熱球・豆電球・グローランプを含む
電子体温計	もやせないごみ	水銀入り体温計は透明な袋に入れ、もやせないごみの日に出す
電子タバコ	もやせないごみ	充電器・電池ははずしてください
電磁調理器	もやせないごみ	指定袋に入らないものは粗大ごみ コンロ(600円) 卓上(300円)
電子手帳	もやせないごみ	電池ははずしてください
電子ピアノ	粗大ごみ(2,100円)	
電子レンジ	もやせないごみ	指定袋に入らないものは粗大ごみ(900円)
天体望遠鏡	もやせないごみ	指定袋に入らないものは粗大ごみ(300円)
電卓	もやせないごみ	電池ははずしてください
電池(乾電池・充電式も含む)	乾電池・体温計	透明な袋に入れ、もやせないごみの日に出す P6参照
テント(キャンプ用)支柱等金属	もやせないごみ	家庭用に限る 指定袋に入らないものは粗大ごみ
テント(キャンプ用)ビニール	もやせるごみ	(支柱・付属品を含む一式で300円)
電動車いす	粗大ごみ(2,100円)	バッテリーははずしてください
電動工具	もやせないごみ	バッテリーははずしてください
電動三輪車(四輪車も含む)	粗大ごみ(3,000円)	バッテリーははずしてください
電動歯ブラシ	もやせないごみ	電池ははずしてください
電話機	もやせないごみ	
電話帳	古紙類(雑紙類)	できるだけNTT東日本に引き取ってもらいましょう
と		
戸(木製)	もやせるごみ	指定袋に入らないものは粗大ごみ(300円)
灯油タンク	もやせないごみ	灯油を抜く ホームタンクはP25参照
砥石	もやせないごみ	
トイレコーナー	もやせないごみ	
トイレブラシ	もやせないごみ	
トイレ便座	もやせないごみ	
道着	布類	柔道着・剣道着・弓道着等
陶磁器製品	もやせないごみ	指定袋に入らないものは粗大ごみ(300円)
籐製品(とうせいひん)	もやせるごみ	
豆腐の容器・フィルム	プラスチック製容器包装類	中を軽くすすいでください

品名	分別区分（粗大ごみ収集料金）	取り扱い・出し方の注意点
トースター	もやせないごみ	
時計	もやせないごみ	
土砂	収集処理しません	P14の業者にご相談ください
戸棚（1辺が1m未満）	粗大ごみ（600円）	1辺が1m以上（1,500円）
トタン（金属・プラスチック製）	粗大ごみ（300円）	3枚1束
どてら（綿いれ）	もやせるごみ	
土鍋	もやせないごみ	
ドライバー（家庭工具）	もやせないごみ	
ドライヤー	もやせないごみ	
ドラム（コード）	もやせないごみ	
ドラム缶	収集処理しません	P14の業者にご相談ください
ドラムセット	粗大ごみ	太鼓1個300円
トランクケース	もやせないごみ	布製はもやせるごみ 指定袋に入らないものは粗大ごみ（300円）
トランシーバー	もやせないごみ	乾電池をはずしてください
トランポリン（幼児用）	粗大ごみ（600円）	
鳥かご	もやせないごみ	指定袋に入らないものは粗大ごみ（300円） スタンドタイプ（900円）
塗料缶	資源物	4Lを超えるものはもやせないごみ（中身は取り除いてください）
トレイ類（食品用）	プラスチック製容器包装類	スーパーの店頭回収へご協力ください
ドレッサー（鏡台）	粗大ごみ（900円）	
ドレッシングのびん	資源物	中を軽くすすいでください
ドレッシング類のプラ容器	プラスチック製容器包装類	油汚れのひどいものはもやせるごみ
トロフィー	もやせないごみ	指定袋に入らないものは粗大ごみ（300円）
な		
ナイフ類	もやせないごみ	刃を新聞紙等で保護してください P5参照
長靴	もやせるごみ	
流し台	粗大ごみ（1,500円）	
鍋（金属・ホーロー・耐熱製）	もやせないごみ	
なまこ板（トタン・プラスチック）	粗大ごみ（300円）	3枚1束
縄跳び	もやせるごみ	
に		
二段ベッド	粗大ごみ（1,500円）	上下で分割できないものに限る P36参照
荷縄	もやせるごみ	
入浴剤	もやせるごみ	
入浴剤の袋（プラスチック製）	プラスチック製容器包装類	中を軽くすすいでください
二輪車（バイク）	収集処理しません	P13参照 メーカーに引き取り依頼をしてください
庭木	もやせるごみ	50cm以内にして出してください 1回3袋まで
人形ケース	もやせないごみ	指定袋に入らないものは粗大ごみ（300円）
ぬ		
ぬいぐるみ	もやせるごみ	
布衣類	布類	汚れのひどいものはもやせるごみ
布くず	もやせるごみ	
ね		
ネガ（写真等）	もやせるごみ	
ネクタイ	布類	汚れのひどいものはもやせるごみ
ネクタイピン	もやせないごみ	
ねじ（くぎ・ボルト・ナット含む）	もやせないごみ	まとめる工夫をしてください

品名	分別区分（粗大ごみ収集料金）	取り扱い・出し方の注意点
ネックレス	もやせないごみ	
熱冷まし用冷却シート	もやせるごみ	
ネット（洗濯ネット含む）	もやせるごみ	果物ネット・野菜ネットはプラスチック製容器包装類
寝袋	もやせるごみ	
ねんど（紙ねんど含む）	もやせるごみ	
燃料（灯油・ガソリン等）	収集処理しません	P14の業者または販売店等にご相談ください
の		
農機具類（エンジン付き）	収集処理しません	P14の業者または販売店等にご相談ください
農業用資材	収集処理しません	P14の業者または販売店等にご相談ください
農業用ビニール	収集処理しません	P14の業者または販売店等にご相談ください
農薬（袋・容器含む）	収集処理しません	P14の業者または販売店等にご相談ください
ノート	古紙類（雑紙類）	紙ひもで束ねてください
のこぎり	もやせないごみ	刃を新聞紙等で保護してください P5参照
ノズル類	もやせるごみ	プラスチックノズル及びポンプ
のり・接着剤の容器	もやせるごみ	木工用ボンドも同様
のれん（布製）	布類	汚れのひどいものはもやせるごみ
は		
バーベキューコンロ	もやせないごみ	指定袋に入らないものは粗大ごみ（300円）
ハーモニカ	もやせないごみ	
灰（家庭から出たもの）	直接搬入	もやせないごみに搬入してください
灰皿（金属・ガラス・陶磁器製）	もやせないごみ	
パイプ（園芸用）	もやせないごみ	
パイプイス	もやせないごみ	
パイプベッド	粗大ごみ（900円）	セミダブル以上（1,500円） P36参照
パイプ車庫	粗大ごみ（2,100円）	
バインダー（ファイル）	もやせるごみ	プラスチック製はもやせないごみ（金属部分ははずしてください）
ハウス用パイプ（農業用）	収集処理しません	P14の業者または購入店等にご相談ください
はかり	もやせないごみ	農業用台はかりはP14の業者または購入店等にご相談ください
はく製	もやせるごみ	
白熱球	もやせないごみ	電球・豆電球・グローランプ・LED電球も同様
バケツ（金属・プラスチック製）	もやせないごみ	指定袋に入らないものは粗大ごみ（300円）
羽子板	もやせるごみ	
はさみ類	もやせないごみ	刃を新聞紙等で保護してください P5参照
箒（木製）	もやせるごみ	プラスチック製はもやせないごみ
梯子（はしご）	粗大ごみ（600円）	家庭用に限る
柱時計	もやせないごみ	指定袋に入らないものは粗大ごみ（300円）
バスケットゴール（子供用遊具）	粗大ごみ（300円）	一般用（1,500円）
パソコン（ノートパソコンを含む）	収集処理しません	メーカーに引き取り依頼をするか、小型家電回収ボックスへ P12参照
パソコンラック	粗大ごみ（600円）	
バター・マーガリンの容器	プラスチック製容器包装類	洗浄が困難なものはもやせるごみ
バッグ（布類・ビニール・皮製）	もやせるごみ	
バッテリー	収集処理しません	P14の業者または購入店等にご相談ください
バット（野球等）	もやせるごみ	金属バットはもやせないごみ
発泡スチロール	プラスチック製容器包装類	汚れのひどいものはもやせるごみ
花	もやせるごみ	
花火	もやせるごみ	使用・未使用にかかわらず、しっかりと水につけてください

品名	分別区分(粗大ごみ収集料金)	取り扱い・出し方の注意点
歯ブラシ	もやせないごみ	
歯磨きチューブ	もやせるごみ	
刃物類	もやせないごみ	刃を新聞紙等で保護してください P5参照
パラソル	粗大ごみ(300円)	ハンギング式(1,500円)、土台(300円)
パラボラアンテナ	もやせないごみ	
針	もやせないごみ	まとめる工夫をしてください
針金	もやせないごみ	まとめる工夫をしてください
パレット(絵画用木製)	もやせるごみ	木製以外はもやせないごみ
ハンガー(木製)	もやせるごみ	木製以外はもやせないごみ
ハンガーラック	もやせないごみ	指定袋に入らないものは粗大ごみ(600円)
ハンガーラック(回転式)	粗大ごみ(900円)	
ハンカチ	布類	汚れのひどいものはもやせるごみ
はんこ	もやせないごみ	木製はもやせるごみ
飯ごう	もやせないごみ	
ハンドソープの容器	プラスチック製容器包装類	中を軽くすすいでください ノズルはもやせるごみ
ハンマー(金づち)	もやせないごみ	
ひ		
ピアス	もやせないごみ	
ピアノ	収集処理しません	P14の業者または購入店等にご相談ください
ビーズクッション	もやせるごみ	
ビー玉	もやせないごみ	
PPバンド(包装バンド)	もやせるごみ	
ビールびん	資源物	なるべく販売店へ スタイニー等のびんも
美顔器	もやせないごみ	指定袋に入らないものは粗大ごみ(300円)
ピッケル	もやせないごみ	先端部を保護してください P5参照
ビデオカメラ	もやせないごみ	
ビデオテープ	もやせるごみ	
ビデオデッキ	もやせないごみ	指定袋に入らないものは粗大ごみ(300円)
ひな壇	粗大ごみ(600円)	1辺が1m以上(900円)
ひな人形	もやせるごみ	金属ははずしてください
ビニールカッパ(雨ガッパ)	もやせるごみ	
ビニールシート	もやせるごみ	裁断してください 家庭用に限る
ビニールテープ	もやせるごみ	
ビニールテーブルクロス	もやせるごみ	裁断してください
ビニールひも	もやせるごみ	
ビニールプール	もやせるごみ	
ビニール袋	プラスチック製容器包装類	プラマークを確認してください
ビニールホース	もやせるごみ	短く切ってください
避妊具	もやせるごみ	
火鉢	もやせないごみ	指定袋に入らないものは粗大ごみ(300円) 灰は取り除く
ビン	資源物	2Lを超えるものはもやせないごみ
ピンポン玉	もやせるごみ	
ふ		
ファイル(紙製)	もやせるごみ	紙製以外はもやせないごみ
ファクシミリ	もやせないごみ	指定袋に入らないものは粗大ごみ(300円)
ファンシーケース	粗大ごみ(300円)	パイプ組立式

品名	分別区分（粗大ごみ収集料金）	取り扱い・出し方の注意点
ファンヒーター	もやせないごみ	燃料を抜いてください 指定袋に入らないものは粗大ごみ（600円）FF式（900円）
フィルム（ネガ）	もやせるごみ	
封筒	古紙類（雑紙類）	窓（ビニール部分）は取り除いてください
笛（木製）	もやせるごみ	木製以外はもやせないごみ
フォーク（食器）	もやせないごみ	木・プラスチック製はもやせるごみ
ふすま	粗大ごみ（300円）	1枚
仏壇、仏具、骨つぼ	収集処理しません	販売店にご相談ください
筆	もやせるごみ	
ふでいれ	もやせないごみ	皮革・布製はもやせるごみ
ふとん	もやせるごみ	指定袋に入らないものは粗大ごみ（300円）
ふとん乾燥機	もやせないごみ	指定袋に入らないものは粗大ごみ（600円）
ふとんたたき	もやせるごみ	木製以外はもやせないごみ
フライがえし	もやせないごみ	
フライパン	もやせないごみ	
ブラインド	粗大ごみ（300円）	1枚
ぶらさがり健康器	粗大ごみ（900円）	
プラスチック波板	粗大ごみ（300円）	3枚1束
プラモデル	もやせないごみ	
ブランコ（幼児用）	粗大ごみ（900円）	
プランター	もやせないごみ	指定袋に入らないものは粗大ごみ（300円）
プリンター	もやせないごみ	指定袋に入らないものは粗大ごみ（600円）
ブルーシート	もやせるごみ	裁断してください 家庭用に限る
プレーヤー	もやせないごみ	指定袋に入らないものは粗大ごみ（300円）
風呂桶	もやせないごみ	木製はもやせるごみ
風呂釜	粗大ごみ（600円）	
ブロック（コンクリート）	収集処理しません	P14の業者にご相談ください
フロッピーディスク	もやせるごみ	ケースも同様
風呂ぶた（プラスチック製）	もやせないごみ	指定袋に入らないものは粗大ごみ（300円）
風呂ぶた（木製）	もやせるごみ	指定袋に入らないものは粗大ごみ（300円）
風呂マット	もやせるごみ	裁断してください
噴霧器	粗大ごみ（600円）	家庭用に限る 動力式は購入店へご相談ください
へ		
ヘアブラシ	もやせないごみ	
ヘアピン	もやせないごみ	
ベッドフレーム	粗大ごみ（900円）	セミダブル以上（1,500円） P36参照
ペット砂（紙製・木質）	もやせるごみ	紙製・木質以外の砂は自己搬入
ペットの死体（犬・猫等）	直接搬入（1体 2,000円）	ビニール袋に入れて段ボールで梱包してください
ペットボトル（飲料用）	ペットボトル	中を軽くすすいでください
ペットボトルのキャップ・ラベル	プラスチック製容器包装類	
ヘッドホン	もやせないごみ	イヤホンも同様
ベッドマット（スプリングなし）	粗大ごみ（1,500円）	スプリング入りは3,000円 P36参照
ペット用キャリーバッグ	もやせるごみ	プラスチック製はもやせないごみ 指定袋に入らないものは粗大ごみ（300円）
ベニヤ板	もやせるごみ	指定袋に入らないものは粗大ごみ（300円）
ベビー椅子	もやせないごみ	木製はもやせるごみ 指定袋に入らないものは粗大ごみ（300円）
ベビーカー	粗大ごみ（300円）	
ベビーゲート	もやせないごみ	指定袋に入らないものは粗大ごみ（300円）

品名	分別区分(粗大ごみ収集料金)	取り扱い・出し方の注意点
ベビーバス(赤ちゃん用風呂)	もやせないごみ	指定袋に入らないものは粗大ごみ(600円)
ベビーベッド	粗大ごみ(900円)	
ベビーラック	粗大ごみ(300円)	
ベルト	もやせるごみ	金属部分はもやせないごみ
ヘルメット	もやせないごみ	
便器	粗大ごみ	和式(300円) 洋式(600円) 簡易洋式(300円)
ペンキ缶	資源物	4Lを超えるものはもやせないごみ
便座	もやせないごみ	指定袋に入らないものは粗大ごみ(300円)
ベンチ	粗大ごみ	2人掛け600円、3人掛け900円
ベンチ	もやせないごみ	
弁当箱(プラスチック製)	もやせないごみ	
ペン類	もやせないごみ	
ほ		
ホイール(自動車用)	収集処理しません	P14の業者または購入店等にご相談ください
ボイラー	粗大ごみ(2,100円)	家庭用に限る
ほうき	もやせるごみ	柄が竹・木製はもやせるごみ、プラスチック製はもやせないごみ
帽子	もやせるごみ	
包帯	もやせるごみ	
防虫剤(衣類用)	もやせるごみ	
包丁	もやせないごみ	刃を新聞紙等で保護してください P5参照
包丁研ぎ器	もやせないごみ	
ボウリングの玉	もやせないごみ	
ボウル(台所用品)	もやせないごみ	
ホース(ビニール・ゴム)	もやせるごみ	短く切ってください
ホースリール	もやせないごみ	指定袋に入らないものは粗大ごみ(300円) ホースは裁断してもやせるごみ
ポータブル便器	粗大ごみ(300円)	汚物を取り除いてください
ホームタンク(300L未満)	粗大ごみ(2,100円)	300L以上(3,000円)
ホームポンプ(井戸用)	粗大ごみ(1,500円)	大きさにかかわらず粗大ごみ
ボール(スポーツ用品)	もやせるごみ	ゴルフボールはもやせないごみ
ボールハンガー	粗大ごみ(600円)	
ボールペン	もやせないごみ	
ポケットベル	もやせないごみ	
歩行器	粗大ごみ(300円)	
ボタン電池	乾電池・体温計	透明な袋に入れ、もやせないごみの日に出す P6参照
補聴器	もやせないごみ	
ポット(魔法瓶)	もやせないごみ	
ホットカーペット	もやせるごみ	指定袋に入らないものは粗大ごみ(600円) 6畳以上(900円)
ホットプレート	もやせないごみ	指定袋に入らないものは粗大ごみ(300円)
ポットワゴン	粗大ごみ(300円)	
ほ乳びん(ガラス・プラスチック製)	もやせないごみ	乳首はもやせるごみ
ポリタンク	もやせないごみ	指定袋に入らないものは粗大ごみ(300円)
保冷剤	もやせるごみ	ハードタイプはもやせないごみ
本(書籍・雑誌・カタログ)	古紙類(雑紙類)	紙ひもで束ねてください
本立て(ブックエンド)	もやせないごみ	
本棚(1辺が1m未満)	粗大ごみ(600円)	1辺が1m以上(1,500円)

ごみの分別区分表(へろほ)

品名	分別区分(粗大ごみ収集料金)	取り扱い・出し方の注意点
ま		
マウス(パソコン用)	もやせないごみ	パソコン本体と一緒にメーカーに引取ってもらいましょう
マウスパッド	もやせるごみ	
巻尺・メジャー	もやせないごみ	
薪ストーブ	粗大ごみ(900円)	灰を取り除く(灰はもやせないごみとして直接搬入)
マグネット(磁石)	もやせないごみ	
まくら	もやせるごみ	
マジックペン	もやせないごみ	
マッサージチェア	粗大ごみ(1,500円)	
マッチ	もやせるごみ	水にぬらしてください
マットレス	粗大ごみ(300円)	折りたためるもの ベッドマットはP32参照
窓ガラス(板ガラス等)	もやせないごみ	割れているものは新聞紙等で包んでください
まな板(木製)	もやせるごみ	木製以外はもやせないごみ
マニキュアびん	もやせないごみ	
魔法瓶(ポット)	もやせないごみ	
豆炭	もやせるごみ	
豆電球	もやせないごみ	白熱球・グローランプ・LED電球も同様
マヨネーズのプラ容器	もやせるごみ	
万年筆	もやせないごみ	
万歩計	もやせないごみ	
み		
ミキサー	もやせないごみ	
ミシン(卓上式)	もやせないごみ	指定袋に入らないものは粗大ごみ(600円) 卓上式以外は1,500円
ミルク缶	資源物	4Lを超えるものはもやせないごみ
ミルクびん(ほ乳びん)	もやせないごみ	
む		
虫かご(プラスチック製)	もやせないごみ	木製はもやせるごみ
蒸し器(せいろ)	もやせないごみ	木製はもやせるごみ
虫めがね	もやせないごみ	ルーペも同様
むしろ(い草・ビニール製)	もやせるごみ	裁断してください 指定袋に入らないものは粗大ごみ(300円)
め		
めがね	もやせないごみ	サングラスも同様
めがねケース(布・皮製)	もやせるごみ	金属・プラスチック製はもやせないごみ
メガホン	もやせないごみ	
目薬容器	プラスチック製容器包装類	
メジャー・巻尺	もやせないごみ	
メダル	もやせないごみ	
メモリースティック	もやせるごみ	
も		
毛布	もやせるごみ	指定袋に入らないものは粗大ごみ(300円)
木製柵・フェンス(2m×1m以内)	粗大ごみ(300円)	金属製、樹脂製のもの(600円)
木製品	もやせるごみ	
木片	もやせるごみ	
餅つき機	粗大ごみ(600円)	家庭用に限る
モップ(柄付モップ)	もやせないごみ	布部分(雑巾類)はもやせるごみ
物置小屋(小型物置)	粗大ごみ(2,100円)	1坪まで

品名	分別区分（粗大ごみ収集料金）	取り扱い・出し方の注意点
物干し（室内用）	粗大ごみ（600円）	
物干し竿	粗大ごみ（300円）	1本
物干し台	粗大ごみ（600円）	1対 土台とセット
物干し土台（プラスチック製）	粗大ごみ（300円）	1個
物干し土台（コンクリート製）	収集処理しません	物干し台とセット（600円）コンクリート製土台のみでは収集処理しません
や		
やかん	もやせないごみ	
野菜、果物の外袋	プラスチック製容器包装類	プラマークを確認してください
葉莢（やつきょう）	収集処理しません	P14の業者にご相談ください
ゆ		
油圧ジャッキ（2tまで）	粗大ごみ（300円）	
雪かき	粗大ごみ（300円）	
湯たんぽ	もやせないごみ	シリコン製はもやせるごみ
指輪	もやせないごみ	
湯沸器（台所用品）	もやせないごみ	指定袋に入らないものは粗大ごみ（300円）乾電池ははずしてください
よ		
浴槽	粗大ごみ（1,500円）	
ら		
ライター（チャッカマン含む）	ライター	透明な袋に入れ、もやせないごみの日に出す P6参照
ラケット（木製）	もやせるごみ	木製以外はもやせないごみ
ラジオ	もやせないごみ	電池ははずしてください
ラジカセ（ラジオカセット）	もやせないごみ	電池ははずしてください 指定袋に入らないものは粗大ごみ（300円）
ラップ（食品用）	もやせるごみ	
ラベル（プラスチック製）	プラスチック製容器包装類	
ランチジャー	もやせないごみ	
ランドセル	もやせるごみ	
ランニングマシーン	粗大ごみ（1,500円）	
り		
リチウムイオン電池	乾電池・体温計	透明な袋に入れ、もやせないごみの日に出す P6参照
リモコン	もやせないごみ	電池ははずしてください
リヤカー	粗大ごみ（900円）	
リュックサック	もやせるごみ	
旅行用トランク	もやせないごみ	布製はもやせるごみ 指定袋に入らないものは粗大ごみ（300円）
る		
ルーフボックス（自動車用）	粗大ごみ（600円）	キャリアボックス（自家用車用）と同様
ルームランナー	粗大ごみ（1,500円）	ランニングマシーンと同様
れ		
冷蔵庫・冷凍庫	収集処理しません	P11参照 購入店等にご相談ください
冷凍食品の袋（プラスチック製）	プラスチック製容器包装類	プラマークを確認してください
冷風扇	粗大ごみ（900円）	
レーザーディスク盤	もやせるごみ	レコード盤も同様
レーザーディスクプレイヤー	もやせないごみ	指定袋に入らないものは粗大ごみ（300円）
レッグマジック（健康器具）	粗大ごみ（600円）	
レジ袋	プラスチック製容器包装類	マイバッグ持参にご協力をお願いします
レジャーシート	もやせるごみ	
レトルトパック	もやせるごみ	カレー・スパゲッティソース等

品名	分別区分（粗大ごみ収集料金）	取り扱い・出し方の注意点
レンガ	収集処理しません	P14の業者にご相談ください
レンジ台	粗大ごみ（600円）	
ろ		
ローソク	もやせるごみ	
ロープ	もやせるごみ	裁断してください
ローラースケート	もやせないごみ	ローラーブレードも同様
ビデオマシーン	粗大ごみ（1,500円）	
わ		
ワープロ	もやせないごみ	
ワイシャツ	布類	汚れのひどいものはもやせるごみ
ワイパー	もやせないごみ	
ワイヤー	もやせないごみ	
ワインセラー	収集処理しません	P11参照
ワインびん	資源物	キャップをはずしてください コルクはもやせるごみ
輪ゴム	もやせるごみ	
和ダンス（1m未満）	粗大ごみ（600円）	1辺が1m以上（1,500円）
割りばし	もやせるごみ	
割りばしの袋（プラスチック製）	プラスチック製容器包装類	紙製はもやせるごみ
ワンカップびん	資源物	キャップをはずしてください

★ベッド・ベッドマットの分別の考え方

ベッドは、ベッドフレームとベッドマットに分けて考えます。

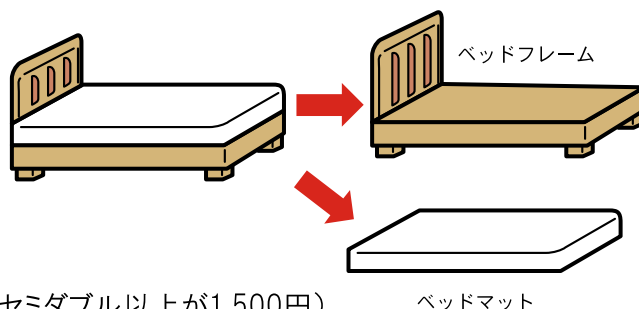

● **ベッドフレーム**

サイズによって金額が変わります。（シングルが900円、セミダブル以上が1,500円）

● **ベッドマット**

スプリングの有無で金額が変わります。（スプリングなしが1,500円、スプリング入りが3,000円）

★フレームとベッドマットが一体型のもの（介護用ベッドなど）は、それぞれの金額を合計します。

【例】 シングルサイズのパイプベッド+ベッドマット（スプリングなし）
⇒ 900円+1,500円=2,400円

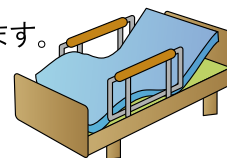

● **二段ベッド**

上下一体タイプの場合は、上下段のフレームと梯子を含めてサイズ問わず1,500円です。

上下分けて使えるタイプの場合は、それぞれ別個のフレームとして扱います。
梯子は、上下段どちらかのフレームと一緒に出す場合は無料です。
（梯子のみを単体で出す場合は600円です）



※ いずれの場合も、ベッドマットはフレームとは分けて考えます。

★脚付きベッドマット（ベッドマットに脚だけがついている、フレームの無いもの）は、ベッドマットと同じです。

★和式布団のたためるマットレスは、300円です。

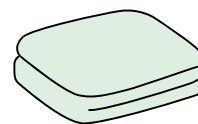
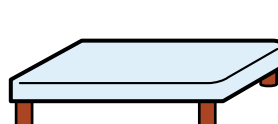

3つの「きる」で生ごみを減らそう！

～水気をきる 使いきる 食べきる～

もやせるごみとして家庭から排出される生ごみ。その約8割は水分が占めています。水分を減らすだけでごみを大きく減らすことができます。水分を含んだまま排出することは焼却炉に負担をかけ、エネルギーを使うことにもなりますので、しっかりと水切りを行いましょう。

また、生ごみの中にはまだ食べられる食品「食品ロス」も多く含まれています。使いきり、食べきりを心掛けて、余計な生ごみを減らしましょう。

1. ごみを出すときは「水気をきる」

- 水切りネットや三角コーナーを使って、水気を切りましょう。
- 排出前にひと絞りしましょう。絞ることができる三角コーナーなども市販されています。
- 野菜くずや果物の皮は乾かしてから出しましょう。
- 電気式生ごみ処理機などを活用するとごみのかさを減らすことができ、処理後は堆肥として家庭菜園などで使えるものもあります。ご家庭に合わせて選びましょう。段ボールでも生ごみ処理容器を作ることができます。

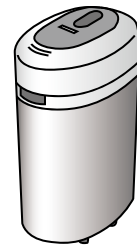
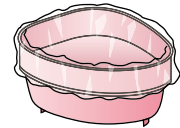

2. 食材は「使いきる」

- 食材は無駄なく買って無駄なく使いきりましょう。冷蔵庫の中などの在庫をチェックしたり、買い物前にメニューを決めたりすることで必要な量だけ購入することができます。
- 冷蔵・冷凍等を活用して食材に合った保存をすることで、食材を傷めず長持ちさせることができます。適切に保存し、計画的に使いきりましょう。
- 消費期限と賞味期限を正しく理解し、食べられるものを捨てないようにしましょう。
「消費期限」＝食べても安全な期限
「賞味期限」＝おいしく食べることのできる期限
- 野菜などを切ったり皮をむいたりするときは、捨てる部分が少なくなるような工夫をしましょう。

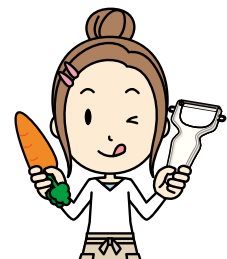

3. 料理は「食べきる」

- 料理は食べきれぬ量に合わせて作りましょう。
- 残ってしまったら、冷凍保存したりアレンジを加えて別の料理にしたり、食べきる工夫をしてみましょう。調理過程で出た野菜の皮や葉なども、捨てずに上手に活用しましょう。料理レシピサイト「クックパッド」内の「消費者庁のキッチン(公式ページ)」でもアレンジレシピを紹介しています。



NO-FOODLOSS PROJECT
食品ロス削減国民運動キャラクター
「ろすのん」

ごみを出す時のルール

- ◎指定された袋に入れて出してください。
※指定された袋以外の袋に入れたごみは回収しません。
- ◎ごみの種別ごとに決められた日に出してください。
- ◎収集日の朝8時までに出してください。後出しは絶対ダメ！！
※ごみ収集車が回った後のごみ（後出しごみ）は回収いたしません。
- ◎お住まいの地区で決められた収集所にごみを出してください。
- ◎きちんと分別して出しましょう。
※自分の出したごみ袋にレッドカードを貼られたら、持ち帰ってきちんと分別して出してください。
- ◎二枚重ね（二重袋）で出さないでください。
※処理施設の破袋装置が故障したり、焼却炉でごみ均一化のための攪拌作業に支障をきたし、安定した燃焼ができなくなるため二枚重ね（二重袋）は回収しません。

ごみについてのお問い合わせは

東根市役所 生活環境課 生活環境係

電話：0237-42-1111（内線：2174～2176）

東根市外二市一町共立衛生処理組合（クリーンピア共立）

電話：0237-47-1321

ごみの分け方、出し方を調べるには

東根市総合アプリ、LINE公式アカウントのごみコンテンツが便利！

東根市総合アプリ「東根Living」

▽アプリのダウンロード方法



Google Play
(グーグルプレイ)



App Store
(アップストア)

①Android（アンドロイド）端末で「Google Play（グーグルプレイ）」またはiPhone（アイフォーン）で、「App Store（アップストア）」にアクセス

②「東根Living」で検索
③アプリをインストール

東根市 LINE 公式アカウント

▽友だち登録はこちらから



二次元コードをLINEアプリ上の「友だち追加」画面から読み取り、「追加」を押して完了です。